



**babymoov**<sup>®</sup>  
with mums

Garantie

À VIE\*

LIFETIME  
Warranty\*

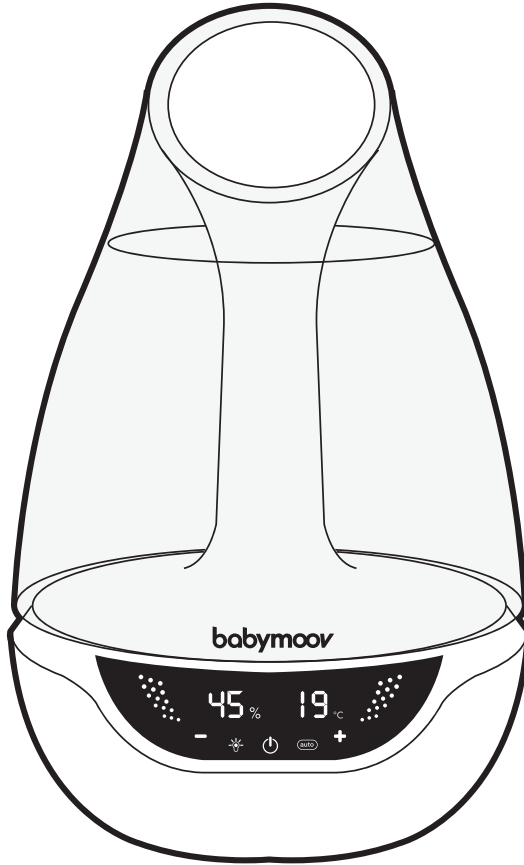

Hygro<sup>+</sup>

Réf. : A047011

Notice d'utilisation • Instructions for use • Benutzungsanleitung • Gebruikshandleiding  
Instrucciones de uso • Instruções de uso • Istruzioni per l'uso • Návod k použití  
Инструкция по использованию • Használati utasítás • Instrucțiuni de utilizare  
Instrukcja użytkowania • Brugsanvisning • Οδηγίες χρήσης

Babymoov  
Parc Industriel des Gravanches  
16, rue Jacqueline Auriol  
63051 Clermont-Ferrand 2 - France  
ww.babymoov.com

Hotline (only for France) :

04 73 28 37 37

Designed and engineered  
by Babymoov in France



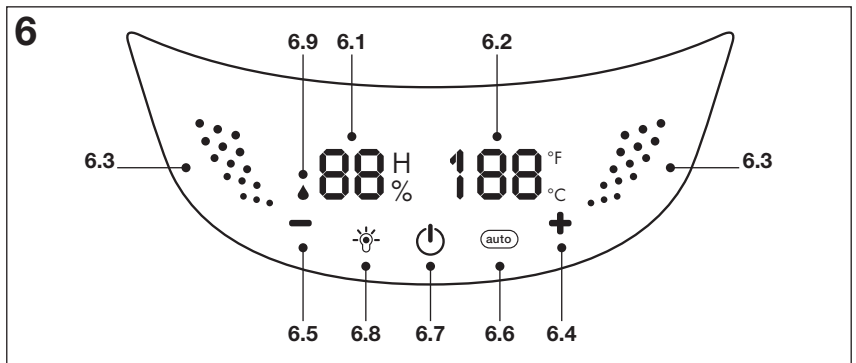
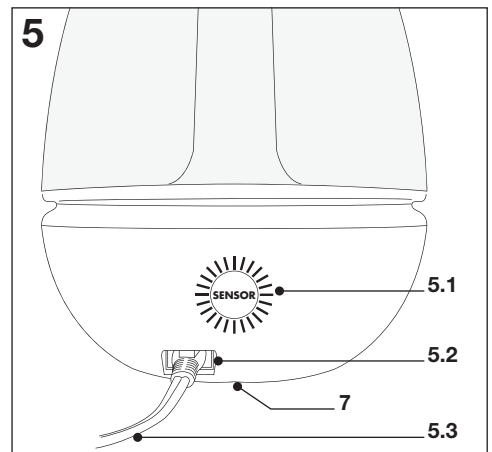
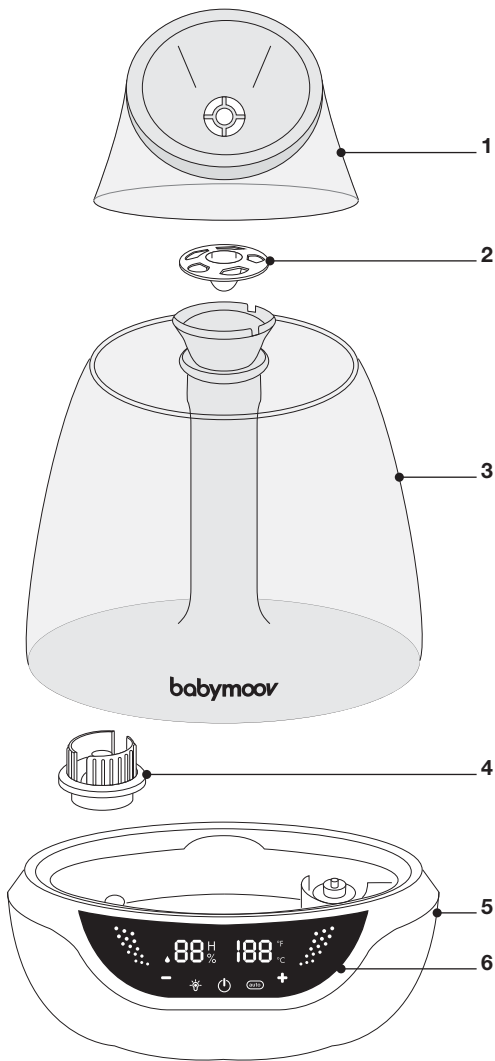

HYGRO<sup>+</sup>

**Babymoov vous remercie d'avoir choisi Hygro+  
pour offrir un air sain et pur à votre Bébé.  
Découvrez maintenant son fonctionnement.**

### COMPOSITION

1. Couvercle
2. Coupelle diffuseur d'huiles essentielles
3. Réservoir d'eau
4. Valve
5. Base principale
  - 5.1. Capteur d'humidité
  - 5.2. Alimentation électrique
  - 5.3. Câble d'alimentation
6. Écran tactile
  - 6.1. Taux d'humidité et minuterie
  - 6.2. Température (°C / °F) et minuterie
  - 6.3. Affichage du débit de vapeur
  - 6.4. Augmenter le débit vapeur (1 à 5)
  - 6.5. Diminuer le débit vapeur
  - 6.6. Programmation
  - 6.7. Bouton ON/OFF
  - 6.8. Veilleuse
  - 6.9. Indicateur de niveau d'eau
7. Sortie d'air (ventilation)

### DÉMARRAGE RAPIDE

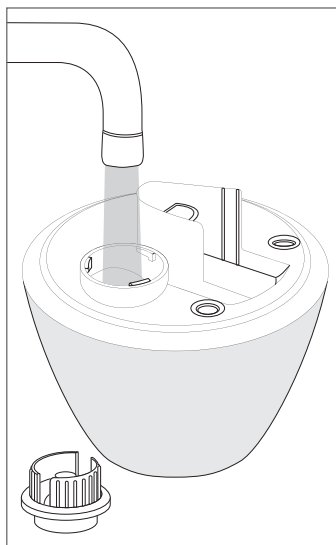

#### Étape 1

Remplissez le réservoir d'eau (max 2,5 L) puis installez-le sur la base après avoir fermement vissé la valve.

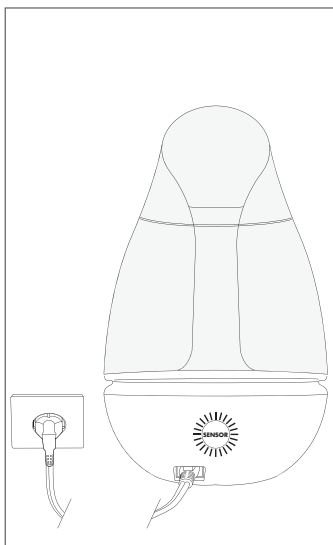

#### Étape 2

Raccordez la base à une prise murale, pressez le bouton ON puis sélectionnez la quantité de vapeur souhaitée à l'aide des touches +/-.

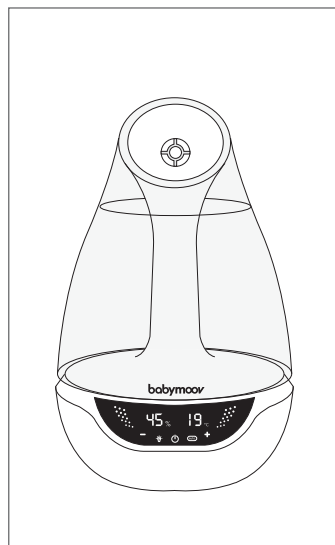

#### Étape 3

Votre humidificateur Hygro+ est prêt ! Il diffuse déjà une vapeur pure et fraîche dans toute votre pièce. Découvrez maintenant les autres fonctions de l'appareil.

### CARACTÉRISTIQUES TECHNIQUES

- Tension nominale (en courant alternatif) : 220-240 V / 50 Hz
- Fréquence: 50-60 Hz
- Puissance : 25 W
- Température de fonctionnement : 0 - 40 °C
- Débit de vaporisation : 250 ml/heure au niveau maximum
- Capacité du réservoir d'eau : 2,5 L
- Convient à une pièce de 8 à 20 m<sup>2</sup>
- Autonomie maximale : 22 heures
- Plage de réglage du capteur d'humidité : 30 à 90 %
- Le taux d'humidité recommandé dans une chambre d'enfant est de 40 à 50 %

## AVERTISSEMENTS

**Les précautions importantes doivent être prises à chaque utilisation d'un appareil électrique, et tout particulièrement en présence d'enfant. Veuillez installer l'humidificateur hors de portée des enfants.**

**Veuillez lire attentivement les instructions avant de démarrer l'humidificateur.**

- Vérifiez que la tension inscrite sur la plaque signalétique de l'appareil corresponde à la tension électrique de votre habitation.
- Pour éviter les chocs électriques, ne plongez jamais l'appareil, le câble d'alimentation ou la prise dans l'eau ou dans tout autre liquide.
- N'utilisez jamais l'appareil dans un autre but que pour lequel il a été conçu. Toute autre utilisation sera considérée comme inappropriée et dangereuse.
- Si l'appareil, la prise ou le câble d'alimentation sont endommagés, débranchez l'appareil immédiatement et ne l'utilisez plus. Les réparations doivent être faites par une personne qualifiée.
- L'appareil ne contient aucune pièce de maintenance à destination de l'utilisateur. Ne le démontez pas.
- Montrez-vous extrêmement vigilant si vous utilisez l'humidificateur en présence d'enfant.
- N'utilisez jamais l'humidificateur sans eau.
- N'ajoutez jamais aucun détergent, solution chimique, ou parfum.
- Utilisez toujours de l'eau froide. Nous vous recommandons d'utiliser de l'eau distillée, celle-ci assurant une utilisation optimale du pulvérisateur et du capteur d'eau.
- Ne laissez pas le câble d'alimentation en haut d'une table ou d'un plan de travail. Ne le placez pas sur une surface chaude.
- Placez l'appareil sur une surface plate et stable à l'abri du soleil.
- Ne placez pas l'appareil sur ou près de surfaces chaudes, sur un four chaud ou près d'un radiateur électrique ou à gaz.
- Ne touchez jamais le transducteur avec vos doigts ou avec un objet en métal. Ne bougez jamais l'appareil quand il contient de l'eau ou quand il est allumé.
- Ne laissez pas d'eau dans le réservoir trop longtemps: ceci pouvant encourager la formation de bactéries.
- Débranchez l'appareil hors utilisation ou avant de le nettoyer ou de le ranger.
- Pour usage domestique uniquement. Ne pas utiliser en dehors de la maison.
- Si le câble d'alimentation est endommagé, il doit être remplacé par le fabricant, le service après-vente ou toute personne de formation similaire, de façon à éviter tous risques de danger.
- Cet appareil n'est pas prévu pour être utilisé par des personnes (ou des enfants) dont les capacités physiques, mentales ou sensorielles sont réduites, ou manquant d'expérience ou de connaissances, à moins d'être surveillés et instruits par une personne responsable de l'utilisation de l'appareil.
- Les enfants doivent être surveillés et ne doivent pas jouer avec l'appareil.
- Les équipements électriques font l'objet d'une collecte sélective. Ne pas se débarrasser des déchets d'équipements électriques et électroniques avec les déchets municipaux non triés, mais procéder à leur collecte sélective.





Ce symbole indique à travers l'Union Européenne que ce produit ne doit pas être jeté à la poubelle ou mélangé aux ordures ménagères, mais faire l'objet d'une collecte sélective.

## FONCTION HUMIDIFICATEUR

La fonction humidificateur d'Hygro+ vous permet de réguler le taux d'humidité de l'air dans la pièce où il est installé.

**N.B. :** dans la chambre de votre enfant, le taux d'humidité recommandé est compris entre 40 % et 50 %.

### MODE MANUEL

- Soulevez le couvercle de l'humidificateur **(1)** et retirez le diffuseur d'huile essentielle **(2)**.
- Enlevez le réservoir d'eau **(3)** de la base principale de l'humidificateur.
- Retournez-le réservoir puis dévissez la valve **(4)** jusqu'à ouverture complète.
- Remplissez le réservoir avec de l'eau du robinet ou de l'eau distillée.  
**N.B. :** eau froide - maximum 2,5 L.
- Vissez fermement la valve **(4)** jusqu'à verrouillage complet puis retournez le réservoir d'eau sur la base principale de l'humidificateur.  
**N.B. :** attendez quelques secondes que le socle de l'humidificateur se remplisse d'eau. Le logo Babymoov présent sur le réservoir d'eau doit être positionné à l'avant de l'appareil.
- Remettez le diffuseur d'huile essentielle **(2)** au centre de la cheminée et le couvercle **(1)** sur le réservoir d'eau.  
**N.B. :** le diffuseur d'huile essentielle doit être positionné pointe vers le bas.
- Raccordez maintenant votre humidificateur Hygro+ à une prise murale à l'aide du câble prévu à cet effet et pressez le bouton ON .
- Sélectionnez la quantité de vapeur souhaitée à l'aide des touches +/- puis orientez la vapeur dans la direction souhaitée à l'aide du couvercle **(1)**.
  - 1<sup>er</sup> niveau : débit de vapeur = 110 ml/heure
  - 2<sup>e</sup> niveau : débit de vapeur = 150 ml/heure
  - 3<sup>e</sup> niveau : débit de vapeur = 180 ml/heure
  - 4<sup>e</sup> niveau : débit de vapeur = 220 ml/heure
  - 5<sup>e</sup> niveau : débit de vapeur = 250 ml/heure
- Une fois que l'humidificateur est débranché ou éteint, le débit de vapeur reviendra automatiquement au dernier réglage.  
**N.B. :** assurez-vous que la vapeur ne soit pas dirigée vers une prise murale ou autre dispositif électrique.
- Votre humidificateur Hygro+ est prêt ! Il diffuse déjà une vapeur pure et fraîche dans toute votre pièce.
- Dès que vous le souhaitez, vous pourrez éteindre l'humidificateur en pressant le bouton OFF .
- N.B. :** après 30 secondes d'inactivité, l'écran se mettra automatiquement en veille. Il vous suffira de toucher l'écran tactile pour le réactiver.

## QUANTITÉ D'EAU ET DURÉE D'UTILISATION

**N.B. :** la quantité d'eau versée dans le réservoir déterminera le temps d'utilisation de l'humidificateur.

Votre humidificateur Hygro+ est conçu pour une autonomie maximale de 22 h.

L'indicateur de niveau d'eau  s'allume lorsque la quantité d'eau dans le réservoir n'est plus suffisante.

## REGLAGE DU TAUX D'HYGROMETRIE

Pour programmer l'arrêt automatique d'Hygro+, appuyez sur  pendant 3 secondes.

- Le nombre « 90 % » clignote. Appuyez sur +/- pour sélectionner le taux d'hygrométrie souhaité.

- Pour valider votre réglage et activer le programme, appuyez 3 secondes sur .

 devient bleu. Le taux d'humidité ACTUEL de la pièce est alors affiché.

Votre humidificateur Hygro+ s'arrêtera automatiquement lorsque le taux d'humidité souhaité sera atteint.

Pour faire apparaître votre programme, faites un appui court sur .

Le taux d'hygrométrie souhaité restera affiché 3 secondes avant de revenir à l'écran initial.

Pour modifier votre programme :

- Appuyez 3 secondes sur . Votre réglage précédent clignote.

- Appuyez sur +/- pour sélectionner le taux d'hygrométrie souhaité.

- Pour valider votre réglage et activer le programme, appuyez 3 secondes sur .

 devient bleu. Le taux d'humidité ACTUEL de la pièce est alors affiché.

Pour supprimer le mode  et revenir en mode manuel : appuyez 5 secondes sur le bouton ON/OFF.  redevient blanc.

## REGLAGE DU TAUX D'HYGROMETRIE + MINUTERIE (COMPTE A REBOURS)

Pour programmer l'arrêt automatique d'Hygro+, appuyez sur  pendant 3 secondes.

- Le nombre « 90% » clignote. Appuyez sur +/- pour sélectionner le taux d'hygrométrie souhaité.

- Faites un appui court sur  : « 00:00 » s'affiche et clignote. Appuyez sur +/- pour régler la minuterie par palier de 30 minutes. (ex : 00:30 / 01 :00 / 01 :30, etc.).

**N.B. :** un appui long sur +/- vous permettra un réglage rapide de la minuterie.

- Pour valider votre réglage et activer le programme, appuyez 3 secondes sur .

 devient bleu. Le taux d'humidité ACTUEL de la pièce est alors affiché.

Votre humidificateur Hygro+ s'arrêtera automatiquement lorsque le taux d'humidité souhaité sera atteint OU lorsque le compte à rebours atteindra « 00:00 ».

Pour faire apparaître votre programme, faites un appui court sur .

Le taux d'hygrométrie souhaité restera affiché 3 secondes, puis apparaîtra 3 secondes la minuterie programmée avant de revenir à l'écran initial.

Pour modifier votre programme :

- Appuyez 3 secondes sur . Votre réglage précédent clignote.

- Appuyez sur +/- pour sélectionner le taux d'hygrométrie souhaité.

- Faites un appui court sur  : « 00:00 » s'affiche et clignote. Appuyez sur +/- pour régler la minuterie par palier de 30 minutes. (ex : 00:30 / 01 :00 / 01 :30, etc.).

**N.B. :** un appui long sur +/- vous permettra un réglage rapide de la minuterie.

- Pour valider votre réglage et activer le programme, appuyez 3 secondes sur .

 devient bleu. Le taux d'humidité ACTUEL de la pièce est alors affiché.

Pour supprimer le mode  et revenir en mode manuel : appuyez 5 secondes sur le bouton ON/OFF.  redevient blanc.

## DIFFUSER DES HUILES ESSENTIELLES

Hygro+ vous offre aussi la possibilité de diffuser des huiles essentielles.

Pour cela, il vous suffit de placer quelques gouttes dans la coupelle **(2)** prévue à cet effet et d'activer la vapeur de votre appareil.

### ATTENTION :

- Ne jamais verser d'huile essentielle directement dans le réservoir d'eau ou la cheminée.

- Rapprochez-vous de votre médecin afin de connaître la liste des huiles essentielles autorisées en fonction de l'âge de votre enfant.

- Les huiles essentielles doivent être conservées hors de portée des enfants.

- En cas d'ingestion, consultez en urgence votre médecin.

## FONCTION VEILLEUSE

La fonction veilleuse d'Hygro+ vous propose 7 couleurs différentes.

Appuyez sur la touche  pour activer la fonction veilleuse.

Votre humidificateur changera de couleur à chaque nouvelle pression sur la touche .

Pour activer le changement automatique des couleurs (fonction arc-en-ciel), pressez 3 secondes la touche .

## FONCTION THERMOMÈTRE

La fonction thermomètre d'Hygro+ vous propose d'afficher la température dans la pièce où il est installé.

**N.B. :** pour modifier l'unité de température °C/°F : appuyez 3 secondes sur les touches «+» et «-» en même temps. Dans la chambre de votre enfant, la température recommandée est comprise entre 19 et 21 °C.

## ENTRETIEN ET PRÉCAUTIONS D'EMPLOI

- Vous devez systématiquement appliquer les procédures de nettoyage suivantes, afin que votre humidificateur fonctionne de manière convenable et efficace. Un bon entretien est essentiel pour que vous puissiez utiliser durablement votre humidificateur et pour éviter que des bactéries ou des algues ne se forment dans l'eau, à l'intérieur du réservoir, et ne se mettent en suspension.
- Avant de le nettoyer, débranchez toujours l'humidificateur et assurez-vous que la base principale ne soit pas chaude.
- Nettoyez l'humidificateur à l'aide d'un tissu doux légèrement humide ou d'une éponge. Laissez sécher naturellement. Ne plongez jamais le socle dans de l'eau ni dans aucun autre liquide.
- Nettoyez régulièrement le réservoir d'eau à l'aide d'un mélange de javel et d'eau.
- Rincez à l'eau claire, et laissez sécher naturellement.
- N'utilisez jamais de détergent pour nettoyer une pièce de l'humidificateur destinée à contenir de l'eau. Une pellicule de détergent mélangée dans l'eau pourrait interférer avec la vaporisation de votre humidificateur.
- Enlevez régulièrement le socle. Versez 250 ml de vinaigre blanc non dilué dans le socle. Laissez cette solution reposer pendant 20 minutes au cours desquelles vous nettoierez toutes les surfaces internes à l'aide d'une brosse souple.
- À l'aide d'une brosse souple, récurvez en douceur toutes les parties autour du transducteur. Prenez garde à ne pas appuyer directement sur le transducteur. Videz ensuite la solution dans l'évier. Rincez avec de l'eau claire et chaude.
- N'utilisez jamais de décapant, de solvant ou de substance abrasive pour le nettoyage : ils risqueraient d'endommager l'humidificateur et ses parois.
- Avant de le ranger, videz le réservoir d'eau et enlevez l'eau qui reste dans le boîtier principal en respectant l'icône indiquant comment verser l'eau. Assurez-vous que toutes les pièces sont parfaitement sèches et laissez le bouchon dévissé pour éviter que le joint ne reste collé au réservoir.

## FOIRE AUX QUESTIONS

### **Est-ce que je dois mettre de l'eau chaude ou bouillante dans le réservoir pour favoriser la vapeur ?**

Non, vous risqueriez d'endommager de manière irréversible votre humidificateur !

Hygro+ produit une vapeur froide à base d'ultrasons et n'a donc pas besoin d'une eau chaude. Préférez une eau froide ou tempérée.

### **Il reste de l'eau dans le réservoir, dois-je la vider ?**

Oui. Pour éviter toute moisissure ou bactéries à l'intérieur du réservoir, nous vous recommandons de renouveler régulièrement l'eau.

En cas de non-utilisation prolongée, laissée sécher naturellement l'humidificateur après avoir été vidé et avant son rangement.

**Thank you for choosing Hygro+  
to provide your Baby with pure and healthy air.  
Here's how it works.**

### COMPOSITION

1. Cover
2. Essential oil diffuser cup
3. Water tank
4. Valve
5. Base
  - 5.1. Humidity sensor
  - 5.2. Power supply
  - 5.3. Power cord
6. Touch screen
  - 6.1. Humidity level and timer
  - 6.2. Temperature (°C / °F) and timer
  - 6.3. Vapour rate display
  - 6.4. Increase vapour rate (1 to 5)
  - 6.5. Decrease vapour rate
  - 6.6. Programming
  - 6.7. On/Off button
  - 6.8. Night light
  - 6.9. Water level indicator
7. Air exit (ventilation)

### QUICK START

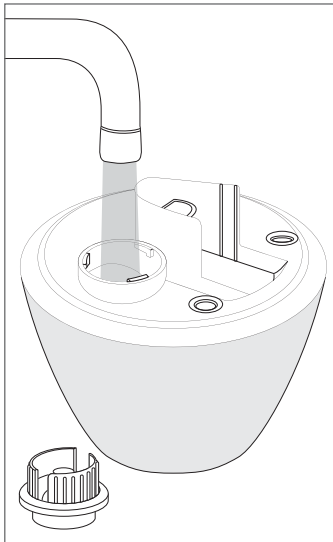

#### Step 1

Fill the water tank (maximum 2.5 l), close the valve tightly, then set it on the base.

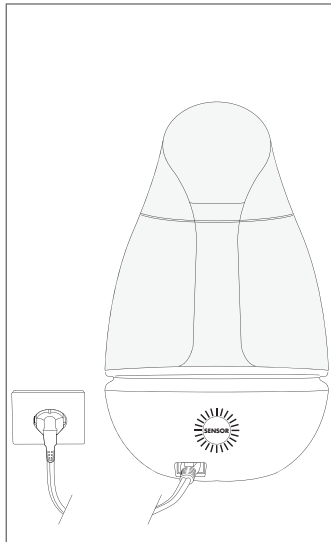

#### Step 2

Plug in to a wall socket, press the ON button, then select the desired quantity of vapour using the +/- buttons.

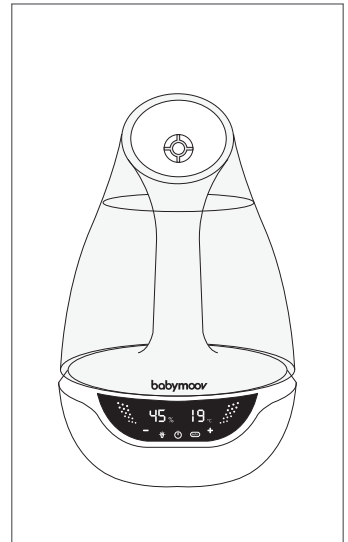

#### Step 3

Your Hygro+ humidifier is ready! It's already producing pure and cool vapour throughout the entire room. Here's what else it can do.

### TECHNICAL CHARACTERISTICS

- Rated voltage (alternating current): 220-240 V / 50 Hz
- Frequency: 50-60 Hz
- Power: 25 W
- Operating temperature: 0 - 40 °C
- Vapour flow rate: 250 ml/hr maximum
- Water tank capacity: 2.5 litres
- Suitable for an 8 – 20 m<sup>2</sup> room
- Maximum autonomy: 22 hours
- Humidity sensor setting range: 30 to 90 %
- The recommended humidity level for a child's bedroom is 40 to 50 %

## WARNINGS

**You must take some important precautions each time you use an electrical device, especially when a child is present. Install the humidifier out of children's reach.**

**Read these instructions carefully before turning on the humidifier.**

- Check that the voltage marked on the appliance's rating plate matches that in your home.
- To prevent electrocution, never immerse the appliance, its cord or plug in water or any other liquid.
- Never use the appliance for any use other than that for which it was designed. Any other use is inappropriate and dangerous.
- If the appliance, plug or cord becomes damaged, unplug the appliance immediately and do not use it. Repairs must be made by a qualified technician.
- This appliance contains no parts for maintenance by the user. Do not disassemble it.
- Be very careful when using the dehumidifier when a child is present.
- Never use the humidifier without water.
- Never add detergent, chemicals or fragrances.
- Always use cold water. We recommend you use distilled water to guarantee optimal operation of the atomiser and water detector.
- Do not let the power cord hang over the edge of a table or counter top. Do not place on a hot surface.
- Place the humidifier on a flat and stable surface, out of direct sunlight.
- Do not place the appliance on or near hot surfaces, on a hot oven or near an electric or gas radiator.
- Never touch the transducer with your hands or a metal object. Never move the appliance when it contains water or when it is turned on.
- Do not leave water in the tank for long periods; this can lead to the proliferation of bacteria.
- Always unplug the appliance when not in use, before cleaning it or storing it.
- For domestic use only. Do not use outdoors.
- If the power cord becomes damaged, it must be replaced by the manufacturer, its service centre or a qualified technician to prevent risk of injury.
- This appliance is not intended for use by persons (including children) with reduced physical, sensory or mental capacity, or by persons lacking experience or knowledge, unless they are supervised or have been previously instructed in the use of the appliance by a person responsible for their safety.
- Children must be supervised and must not be permitted to play with the appliance.
- Electric equipment is subject to a selective collection procedure. Do not throw away electrical and electronic equipment waste with the unsorted municipal refuse, but carry out a selective collection.



Throughout the European Union this symbol indicates this product must not be thrown in the dustbin or mixed with domestic waste but undergo selective collection.

## HUMIDIFIER FUNCTION

Hygro+'s humidifier function lets you adjust the humidity level in the room in which it is installed.

**N.B.:** The recommended humidity level for your child's bedroom is between 40 % and 50 %.

### MANUAL MODE

- Remove the humidifier cover **(1)** and remove the essential oil diffuser **(2)**.
- Remove the water tank **(3)** from the humidifier base.
- Turn over the tank and unscrew the valve **(4)**.
- Fill the tank with tap or distilled water.  
**N.B.:** cold water - maximum 2.5 l.
- Close the valve **(4)** tightly, then turn the water tank over and set on the humidifier base.  
**N.B.:** wait a few seconds before the base of the humidifier is filled with water. The BabyMoov logo on the water tank must be facing outward.
- Replace the essential oil diffuser **(2)** in the centre of the chimney, and replace the cover **(1)** on the water tank.  
**N.B.:** the essential oil diffuser must be positioned point down.
- Plug your Hygro+ humidifier into a wall outlet using the power cord, and press the ON button **(1)**.
- Select the desired quantity of vapour using the +/- keys, then point the vapour in the desired direction using the cover **(1)**.
  - 1<sup>st</sup> level: steam flow rate = 110 ml/hour
  - 2<sup>nd</sup> level: steam flow rate = 150 ml/ hour
  - 3<sup>rd</sup> level: steam flow rate = 180 ml/ hour
  - 4<sup>th</sup> level: steam flow rate = 220 ml/ hour
  - 5<sup>th</sup> level: steam flow rate = 250 ml/ hour

The steam flow rate is automatically reset to the last setting when the humidifier is unplugged or turned off.

**N.B.:** ensure that the vapour is not directed toward a wall socket or other electrical device.

- Your Hygro+ humidifier is ready to use! It's already producing pure, cool vapour throughout the entire room.
- To shut off the humidifier, simply press the OFF button **(1)**.

**N.B.:** after 30 seconds of inactivity, the screen automatically switches to stand-by mode. To reactivate it, simply touch the screen.

### WATER QUANTITY AND TIME OF USE

**N.B.:** the amount of water in the water tank determines how long the humidifier will run.

The Hygro+ humidifier is designed for 22 hours of maximum autonomy.

The water level indicator  turns on when there is insufficient water in the tank.



## SETTING THE HYGROMETRY LEVEL

Press  during 3 seconds to set the automatic stop of Hygro+.

- «90%» flashes. Press + /- to select the appropriate hygrometry level.

- Press  for 3 seconds to enter the setting and activate the setting.

 becomes blue. The current humidity level of the room is displayed.

Your Hygro+ humidifier will automatically stop once the requested humidity level is reached.

Press briefly  to check the setting.

The hygrometry level is displayed for 3 seconds.

How to change the setting:

- Press  for 3 seconds. The last setting flashes on the display.

- Press + /- to select a new hygrometry level.

- Press  for 3 seconds to enter and activate the new setting. .

 becomes blue. The current hygrometry level of the room is displayed.

To disable the  setting and go back to manual mode, press «ON/OFF» for 5 seconds.  becomes white again..

## SETTING THE HYGROMETRY LEVEL + REGULATOR (COUNTDOWN)

In order to set the automatic stop of Hygro+, press  for 3 seconds.

- «90%» flashes. Press + /- to select the appropriate hygrometry level.

- Briefly press  : «00:00» is displayed and flashes. Press «+ /-» to set the timer with 30-minute brackets (e.g.: 00:30 / 01 :00 / 01 :30, etc.).

**N.B.:** a longer pressure on «+/-» will help you set the timer faster.

- Press  for 3 seconds to enter and activate the new setting.

 becomes blue. The current hygrometry level of the room is displayed.

Your Hygro+ humidifier will automatically stop once the requested humidity level is reached OR when the timer reaches «00:00».

Press briefly  to check the setting.

The hygrometry level is displayed for 3 seconds. The timer will then appear for 3 seconds before the initial display appear.

How to change the setting:

- Briefly press . The last setting flashes on the display.



- Press + /- to select the appropriate hygrometry level.

- Briefly press  : «00:00» is displayed and flashes. Press «+ /-» to set the timer with 30-minute brackets (e.g.: 00:30 / 01 :00 / 01 :30, etc.).

**N.B.:** a longer pressure on «+/-» will help you set the timer faster.

- Press  for 3 seconds to enter and activate the new setting.

 becomes blue. The current hygrometry level of the room is displayed.

To disable the  setting and go back to manual mode, press «ON/OFF» for 5 seconds.  becomes white again.

## DIFFUSING ESSENTIAL OILS

You can also diffuse essential oils with Hygro+.

Simply place a few drops of essential oil in the cup **(2)** and turn on the vapour function.

### ATTENTION:

- Never pour essential oil directly into the water tank or chimney.
- Consult your physician for advice on suitable essential oils depending on your child's age.
- Keep essential oils out of children's reach.
- Consult your physician immediately if swallowed.

## NIGHT LIGHT FUNCTION

The Hygro+ night light function has seven different colours.

Press the night light button  to turn on the night light.

The night light changes colour each time you press the night light button .

To automatically change colours (rainbow function), press the night light button  for three seconds.

## THERMOMETER FUNCTION

Hygro+'s thermometer function lets you display the temperature in the room in which it is installed.

**N.B.:** to switch the temperature unit (°C / °F): press for 3 seconds on «+» and «-» at the same time. The recommended temperature for your child's bedroom is between 19 and 21 °C.

## CARE AND PRECAUTIONS FOR USE

- Follow these cleaning procedures to guarantee proper and efficient operation. Good maintenance is essential for the humidifier's long life and to prevent the proliferation of bacteria in the water, inside the water tank, or in suspension.
- Always unplug the humidifier before cleaning and wait until the base has cooled.
- Wipe the humidifier with a soft damp cloth or sponge. Allow it to air dry. Never immerse the base in water or any other liquid.
- Clean the water tank regularly with a mix of chlorine bleach and water.
- Rinse with water and allow it to air dry.
- Never use detergents to clean any parts of the humidifier intended to contain water. A cloud of detergent dissolved in the water could interfere with vapour production.
- Remove the base regularly. Pour 250 ml of pure white vinegar into the base. Let it sit for 20 minutes while you clean all the internal surfaces using a soft brush.
- Gently scrub all parts around the transducer using a soft brush. Do not press directly on the transducer. Empty the vinegar solution into the sink. Rinse with clean hot water.
- Never use cleaning agents, solvents or abrasive substances as they could damage the humidifier and its surfaces.
- Before storing, empty the water tank and any water in the base, respecting the icon indicating how to pour the water. Ensure all parts are completely dry, then loosen the plug to prevent the joint from sticking.

## FREQUENTLY ASKED QUESTIONS

### **Should I add hot or boiling water to the tank to improve vapour production?**

No, doing so could permanently damage your humidifier. Hygro+ produces cold vapour using ultrasounds, so it does not need hot water. Add cold water or water at room temperature.

### **Some water is left in the tank. Should I empty it?**

Yes. You should change the water regularly to prevent the formation of mould or the proliferation of bacteria inside the tank. When you do not plan to use the humidifier for an extended time, empty any water and let the humidifier air dry before storing.

# Babymoov dankt Ihnen für Ihre Wahl für Hygro+, um Baby gesunde und reine Luft zu garantieren. Im Folgenden erfahren Sie mehr zur Funktion des Geräts.

## AUFBAU

1. Deckel
2. Zerstäuberschale für ätherische Öle
3. Wasserbehälter
4. Ventil
5. Sockel
  - 5.1. Feuchtigkeitssensor
  - 5.2. Spannungsversorgung
  - 5.3. Stromkabel
6. Touchscreen
  - 6.1. Luftfeuchtigkeit und Timer
  - 6.2. Temperatur (°C / °F) und Timer
  - 6.3. Anzeige der Dampfmenge
  - 6.4. Erhöhung der Dampfmenge (1 bis 5)
  - 6.5. Verringerung der Dampfmenge
  - 6.6. Programmierung
  - 6.7. ON/OFF-Taste Nachtlicht
  - 6.8. Nachtlicht
  - 6.9. Füllstandanzeige für Wasser
7. Luftaustritt (Ventilation)

## SCHNELLSTART

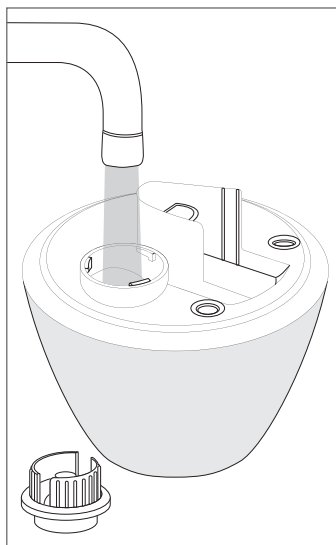

### Schritt 1

Den Vorratsbehälter mit Wasser füllen (max. 2,5 L) und nach dem sicheren Aufschrauben des Ventils auf den Sockel stellen.

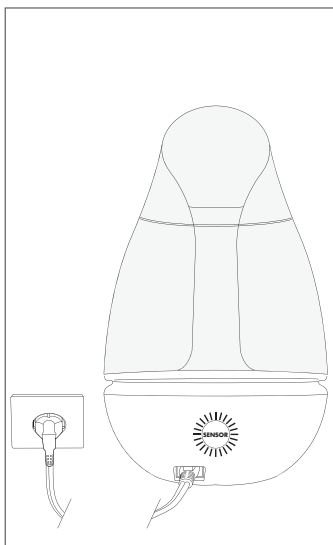

### Schritt 2

Den Sockel an eine Wandsteckdose anschließen, die ON-Taste drücken und über die Tasten +/- die gewünschte Dampfleistung wählen.

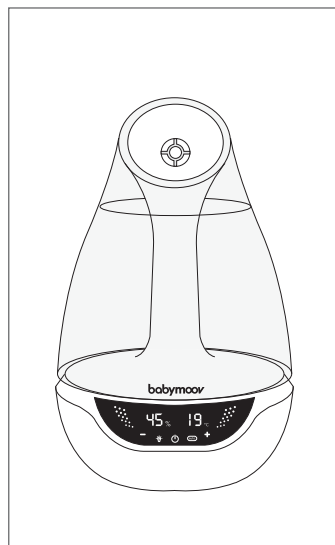

### Schritt 3

Ihr Hygro+-Luftbefeuchter ist installiert! Er verbreitet bereits reinen, frischen Dampf im ganzen Raum. Entdecken Sie im Folgenden die übrigen Funktionen des Geräts.

## TECHNISCHE DATEN

- Nennspannung (Wechselstrom): 220-240 V / 50 Hz
- Frequenz: 50-60 Hz
- Leistung: 25 W
- Betriebstemperatur: 0-40 °C
- Dampfleistung: 250 ml / Stunde auf höchster Stufe
- Aufnahmefähigkeit des Wasserbehälters: 2,5 L
- Ausgelegt für einen 8 bis 20m<sup>2</sup> großen Raum
- Max. Betriebsdauer: 22 Stunden
- Einstellbereich des Feuchtigkeitssensors: 30-90 %
- Die empfohlene Luftfeuchtigkeit in einem Kinderschlafzimmer beträgt 40-50 %

## WARNHINWEISE

**Die wichtigen Vorsichtsmaßnahmen sind vor jedem Gebrauch eines elektrischen Geräts zu ergreifen, insbesondere in Anwesenheit von Kindern. Den Luftbefeuchter außerhalb der Reichweite von Kindern aufstellen.**

**Die Anweisungen vor dem Start des Luftbefeuchters aufmerksam zur Kenntnis nehmen.**

- Überprüfen, dass die auf dem Typenschild des Geräts aufgeführte Spannung mit der Spannung Ihrer Netzversorgung übereinstimmt.
- Um Stromschläge zu vermeiden, Gerät, Stromkabel oder Stecker nie unter Wasser halten oder in eine andere Flüssigkeit tauchen.
- Das Gerät nur für den vorgesehenen Gebrauch benutzen. Jede andere Benutzung ist als unsachgemäß und gefährlich zu betrachten.
- Wenn Gerät, Stecker oder Kabel beschädigt sind, umgehend den Netzstecker des Geräts ziehen und letzteres nicht mehr benutzen. Instandsetzungen haben durch Fachpersonal zu erfolgen.
- Das Gerät enthält keine vom Benutzer zu wartenden Bauteile. Nicht auseinanderbauen.
- Sehr vorsichtig sein, wenn der Luftbefeuchter in Gegenwart von Kindern benutzt wird.
- Den Luftbefeuchter niemals ohne Wasser benutzen.
- Keine Reinigungsmittel, Lösungen oder Parfum hinzusetzen.
- Immer kaltes Wasser verwenden. Wir empfehlen die Verwendung von destilliertem Wasser, das eine optimale Funktion der Sprühdüse und des Feuchtigkeitssensors garantiert.
- Das Gerät nie über einen Tisch oder eine Arbeitsplatte hängen lassen. Es nicht auf eine heiße Oberfläche legen.
- Das Gerät vor Sonne geschützt auf einer ebenen, stabilen Unterlage aufstellen.
- Das Gerät nicht auf oder in der Nähe heißer Oberflächen, auf einen Herd oder in der Nähe einer Gas- oder Elektroheizung aufstellen.
- Den Messwandler niemals mit den Fingern oder mit einem Metallgegenstand berühren. Das Gerät nie transportieren, wenn es Wasser enthält oder eingeschaltet ist.
- Wasser nie über einen sehr langen Zeitraum im Vorratsbehälter belassen: dies kann die Entstehung von Bakterien fördern.
- Vor der Reinigung oder dem Verstauen eines nicht benutzten Geräts den Netzstecker ziehen.
- Nur für den Hausgebrauch. Nicht im Freien oder unterwegs benutzen.
- Wenn das Stromkabel beschädigt ist, muss es vom Hersteller, seinem Kundendienst oder einer ausgebildeten Fachkraft ersetzt werden, um Gefahren zu vermeiden.
- Das Gerät ist nicht für einen Gebrauch durch körperlich, sensorisch oder geistig behinderte Personen (einschließlich Kinder) sowie durch Personen ohne Erfahrung oder Wissen vorgesehen, es sei denn, diese werden von einer für den Betrieb des Geräts zuständigen Person beaufsichtigt und wurden auf den Einsatz des Geräts eingewiesen.
- Kinder sind zu beaufsichtigen und dürfen nicht mit dem Gerät spielen.
- Elektrische Ausrüstungen unterliegen einem Mülltrennungsverfahren. Elektrische und elektronische Altgeräte nicht in den allgemeinen Hausmüll, sondern in ein System mit Mülltrennung geben.



In der Europäischen Union weist das nebenstehende Symbol darauf hin, dass das Produkt nicht in den Müll gegeben oder mit Hausmüll vermischt werden darf, sondern einem Mülltrennungsverfahren zugeführt werden muss.

## FUNKTION LUFTBEFEUCHTER

Die Funktion Luftbefeuchter des Hygro+ gestattet eine Regulierung der Luftfeuchtigkeit des Raums, in dem das Gerät aufgestellt ist.

**Hinweis:** In einem Kinderschlafzimmer sollte die Luftfeuchtigkeit zwischen 40 % und 50 % liegen.

### HANDBETRIEB

- Den Deckel des Luftbefeuchters **(1)** anheben und den Zerstäuber für ätherische Öle **(2)** herausnehmen.
- Das Wasserbehälter **(3)** des Sockels des Luftbefeuchters abnehmen.
- Den Behälter auf den Kopf stellen und das Ventil **(4)** bis zur vollständigen Öffnung losschrauben.
- Den Tank mit Leitungswasser oder destilliertem Wasser füllen.
- Hinweis:** Kaltes Wasser - maximal 2,5 L.
- Das Ventil **(4)** ganz einschrauben und den Luftbefeuchter anschließend umdrehen und auf dem Sockel anbringen.
- Hinweis:** Warten Sie einige Sekunden, bis sich der Wasserbehälter des Luftbefeuchters mit Wasser gefüllt hat. Das Babymoov-Logo auf dem Wasserbehälter muss sich auf der Vorderseite des Geräts befinden.
- Den Zerstäuber für ätherische Öle **(2)** wieder in der Mitte des Austritts anbringen und den Deckel **(1)** auf den Wasserbehälter setzen.
- Hinweis:** Der Zerstäuber für ätherische Öle muss mit der Spitze nach unten abgebracht werden.
- Den Hygro+-Luftbefeuchter jetzt über das dazu vorgesehene Kabel an eine Wandsteckdose anschließen und die ON-Taste drücken ☺.
- Über die Tasten +/- die gewünschte Dampfmenge einstellen und mittels des Deckels **(1)** die Austrittsrichtung des Dampfes bestimmen.
  - Stufe 1: Dampfmenge = 110 ml/Stunde
  - Stufe 2: Dampfmenge = 150 ml/ Stunde
  - Stufe 3: Dampfmenge = 180 ml/ Stunde
  - Stufe 4: Dampfmenge = 220 ml/ Stunde
  - Stufe 5: Dampfmenge = 250 ml/ Stunde
- Nach Ziehen des Stromkabels oder Ausschalten des Luftbefeuchters wird bei Wiedereinschalten automatisch die zuletzt vorgenommene Einstellung der Dampfmenge aktiviert.
- Hinweis:** Sicherstellen, dass der Dampf nicht auf eine Wandsteckdose oder ein Elektrogerät gerichtet wird.
- Ihr Hygro+-Luftbefeuchter ist installiert! Er verbreitet bereits reinen, frischen Dampf im ganzen Raum.
- Über die OFF-Taste ☹ kann der Luftbefeuchter jederzeit ausgeschaltet werden.
- Hinweis:** 30 Sekunden nach dem Ausschalten geht der Bildschirm automatisch in Standby. Ein Berühren des Touchscreens lässt ihn erneut aufleuchten.



### ZUSATZINFO WASSERMENGE UND BETRIEBSDAUER

**Hinweis:** Die in den Vorratsbehälter gegebene Wassermenge bestimmt die Betriebsdauer des Luftbefeuchters.

Ihr Hygro+-Luftbefeuchter ist für eine maximale Betriebsdauer von 22 Stunden ausgelegt.

Die Wasserstandanzeige 💧 leuchtet auf, wenn die Wassermenge im Vorratsbehälter nicht mehr ausreichend ist.



## EINSTELLUNG DER LUFTFEUCHTIGKEIT

- Um die automatische Abschaltung des Hygro+ zu programmieren, drücken Sie 3 Sekunden lang auf .
- Die Zahl „90%“ blinkt. Drücken Sie auf + /-, um die gewünschte Luftfeuchtigkeit zu wählen.
  - Um die Einstellung zu bestätigen und das Programm zu aktivieren, drücken Sie 3 Sekunden lang auf .
-  wird blau. Die AKTUELLE Luftfeuchtigkeit des Raumes wird angezeigt.  
Der Hygro+ Luftbefeuchter schaltet sich automatisch ab, wenn die gewünschte Luftfeuchtigkeit erreicht ist.

Für die Anzeige Ihres Programms drücken Sie kurz auf .





Die gewünschte Luftfeuchtigkeit wird 3 Sekunden lang angezeigt, bevor die ursprüngliche Displayanzeige wieder erscheint.

Um Ihr Programm zu ändern:

- Drücken Sie 3 Sekunden lang auf .
  - Die zuletzt vorgenommene Einstellung blinkt.
  - Drücken Sie auf + /-, um die gewünschte Luftfeuchtigkeit zu wählen.
  - Um die Einstellung zu bestätigen und das Programm zu aktivieren, drücken Sie 3 Sekunden lang auf .
-  wird blau. Die AKTUELLE Luftfeuchtigkeit des Raumes wird angezeigt.

Um den -Modus zu verlassen und in den manuellen Betrieb zurückzukehren: Drücken Sie 5 Sekunden lang auf die Taste ON/OFF.  
 wird wieder weiß.





## EINSTELLUNG DER LUFTFEUCHTIGKEIT + ZEITSCHALTER (RÜCKWÄRTSZÄHLER)



- Um die automatische Abschaltung des Hygro+ zu programmieren, drücken Sie 3 Sekunden lang auf .
- Die Zahl „90%“ blinkt. Drücken Sie auf + /-, um die gewünschte Luftfeuchtigkeit zu wählen.
  - Drücken Sie kurz auf : „00:00“ erscheint in der Anzeige und blinkt. Drücken Sie auf + /-, um den Zeitschalter in 30 Minuten-Schritten zu regulieren (Beispiel: 00:30 / 01:00 / 01:30 usw.).
- N.B.:** Ein langer Druck auf +/- ermöglicht die Schnelleinstellung des Zeitschalters.
- Um die Einstellung zu bestätigen und das Programm zu aktivieren, drücken Sie 3 Sekunden lang auf .
-  wird blau. Die AKTUELLE Luftfeuchtigkeit des Raumes wird angezeigt.  
Ihr Hygro+ Luftbefeuchter schaltet sich automatisch ab, wenn die gewünschte Luftfeuchtigkeit erreicht ist ODER wenn der Zeitschalter „00:00“ erreicht.

Um Ihr Programm anzuzeigen, drücken Sie kurz auf .

Die gewünschte Luftfeuchtigkeit wird 3 Sekunden lang angezeigt, dann erscheint 3 Sekunden lang die programmierte Zeit, bevor die ursprüngliche Displayanzeige wieder erscheint.

Um Ihr Programm zu ändern:

- Drücken Sie 3 Sekunden lang auf .
  - Drücken Sie auf + /-, um die gewünschte Luftfeuchtigkeit zu wählen.
  - Drücken Sie kurz auf : „00:00“ erscheint in der Anzeige und blinkt. Drücken Sie auf + /-, um den Zeitschalter in 30 Minuten-Schritten zu regulieren (Beispiel: 00:30 / 01:00 / 01:30 usw.).
- N.B.:** Ein langer Druck auf +/- ermöglicht die Schnelleinstellung der Zeitschaltuhr.
- Um die Einstellung zu bestätigen und das Programm zu aktivieren, drücken Sie 3 Sekunden lang auf .
-  wird blau. Die AKTUELLE Luftfeuchtigkeit des Raumes wird angezeigt.

Um den -Modus zu verlassen und in den manuellen Betrieb zurückzukehren: Drücken Sie 5 Sekunden lang auf die Taste ON/OFF.  
 wird wieder weiß.

## ZERSTÄUBUNG ÄTHERISCHER ÖLE

Hygro+ bietet weiterhin die Möglichkeit, ätherische Öle zu zerstäuben.  
Dazu einige Tropfen in die dazu vorgesehene Schal (2) geben und die Dampffunktion des Geräts aktivieren.

### ACHTUNG:

- Ätherisches Öl nie direkt in den Wasserbehälter oder den Austritt gießen.
- Fragen Sie einen Arzt oder Mediziner nach der Liste der für das Alter Ihres Kindes zulässigen ätherischen Öle.
- Ätherische Öle sind außer Reichweite von Kindern aufzubewahren.
- Bei Verschlucken, sofort einen Arzt aufsuchen.

## FUNKTION NACHTLICHT

Die Funktion Nachtlcht des Hygro+ bietet 7 verschiedene Farben.  
Das Aktivieren der Funktion Nachtlcht erfolgt über Druck auf die Taste Nachtlcht .

Ihr Luftbefeuchter wechselt die Farbe bei jedem Druck auf die Taste Nachtlcht .

Das Aktivieren des automatischen Farbwechsels (Funktion Regenbogen) erfolgt durch 3-sekündigen Druck auf die Taste Nachtlcht .

## FUNKTION THERMOMETER

Die Funktion Thermometer des Hygro+ ermöglicht die Anzeige der Temperatur des Raums, in dem das Gerät aufgestellt ist.  
**Hinweis:** Um die Temperatureinheit °C/°F zu ändern: Drücken Sie gleichzeitig 3 Sekunden lang die Tasten „+“ und „-“. In einem Kinderschlafzimmer sollte die Raumtemperatur zwischen 19 und 21 °C liegen.

## WARTUNGS- UND GEBRAUCHSHINWEISE

- Nachfolgende Reinigungsverfahren müssen systematisch angewendet werden, damit der Luftbefeuchter ordnungsgemäß und wirksam funktioniert. Eine gute Wartung ist wesentlich, damit der Luftbefeuchter dauerhaft eingesetzt werden kann und um zu verhindern, dass sich im Wasser und im Behälterinneren Bakterien oder Algen bilden und im Wasser schweben.
- Vor dem Reinigen immer den Netzstecker des Luftbefeuchters ziehen und sicherstellen, dass der Sockel abgekühlt ist.
- Den Luftbefeuchter mit einem weichen, angefeuchteten Tuch oder einem Schwamm reinigen. An der Luft trocknen lassen. Den Sockel niemals in Wasser oder jegliche andere Flüssigkeit tauchen.
- Den Wasserbehälter regelmäßig reinigen, z.B. mit einer Mischung aus Bleichlauge und Wasser.
- Mit klarem Wasser abwaschen und an der Luft trocknen lassen.
- Niemals Waschmittel oder Reinigungsmittel verwenden, um ein in Kontakt mit Wasser kommendes Bauteil des Luftbefeuchters zu reinigen. Ein im Wasser vorhandener Reinigungsmittelfilm kann die Zerstäubung des Luftbefeuchters behindern.
- Den Sockel regelmäßig abnehmen. 250 ml unverdünnten Weißweinessig in den Sockel geben. Diese Lösung 20 Minuten lang ruhen lassen und in der Zwischenzeit sämtliche Innenflächen mit einer biegsamen Bürste reinigen.
- Mit der biegsamen Bürste auch alle Bereiche rund um den Messwandler abscheuern. Darauf achten, nicht direkt auf den Messwandler zu drücken. Die Lösung dann in den Abguss gießen. Mit sauberem und warmem Wasser abspülen.
- Für die Reinigung niemals Beizmittel, Lösungsmittel oder Scheuermittel verwenden: Sie können den Luftbefeuchter und seine Wände beschädigen.
- Vor dem verstauen, den Wasserbehälter entleeren und das im Hauptgehäuse verbleibende Wasser unter Beachtung des Symbols für das Ausschütten des Wassers ablassen. Sicherstellen, dass alle Bauteile absolut trocken sind und den Verschluss nicht wieder aufsetzen, um ein Anhaften der Dichtung am Wasserbehälter zu vermeiden.

## HÄUFIG GESTELLTE FRAGEN

### **Sollte ich heißes oder kochendes Wasser in den Vorratsbehälter geben, um die Dampfbildung zu fördern?**

Nein, im Gegenteil, es können dadurch irreparable Schäden an Ihrem Luftbefeuchter auftreten.

Hygro+ erzeugt über Ultraschall kalten Dampf und erfordert daher kein warmes Wasser. Kaltes oder lauwarmes Wasser verwenden.

### **Es ist noch Wasser im Vorratsbehälter, muss ich ihn leeren?**

Ja. Um die Bildung von Schimmel oder Bakterien im Inneren des Wasserbehälters zu vermeiden, empfehlen wir das regelmäßige Erneuern des Wassers.

Im Fall einer längeren Nichtbenutzung den Luftbefeuchter nach dem Entleeren und vor dem Verstauen an der Luft trocknen lassen.

**Babymoov is blij dat u gekozen heeft voor Hygro+ om uw baby een zuivere en gezonde lucht te bieden. We gaan u laten zien hoe het werkt.**

### SAMENSTELLING

1. Deksel
2. Houder voor etherische olie-verspreider
3. Waterreservoir
4. Ventiel
5. Station
  - 5.1. Vochtigheidssensor
  - 5.2. Elektrische aansluiting
  - 5.3. Snoer
6. Touchscreen
  - 6.1. Vochtigheidsgraad en tijdschakelaar
  - 6.2. Temperatuur (°C/°F) en tijdschakelaar
  - 6.3. Weergave van de stoomhoeveelheid
  - 6.4. Verhoging van de stoomhoeveelheid (1 tot 5)
  - 6.5. Verlaging van de stoomhoeveelheid
  - 6.6. Instelling
  - 6.7. ON/OFF schakelaar
  - 6.8. Nachtlampje
  - 6.9. Waterniveaumeter
7. Luchtuitlaat (ventilatie)

### SNEL STARTEN

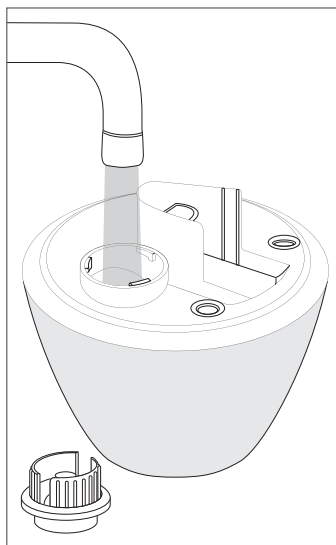

#### Stap 1

Het waterreservoir vullen (max 2,5L) en op de station plaatsen nadat u het ventiel goed aangedraaid heeft.

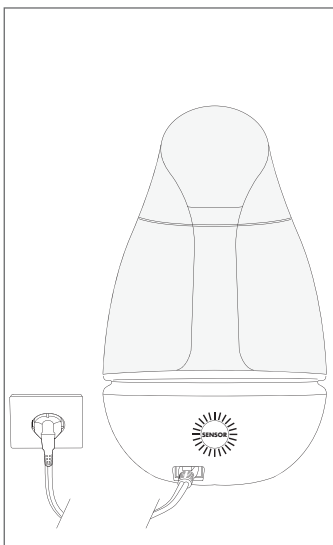

#### Stap 2

Het station op een wandstopcontact aansluiten, de ON knop indrukken en vervolgens de gewenste stoomhoeveelheid selecteren met de knopen +/-.

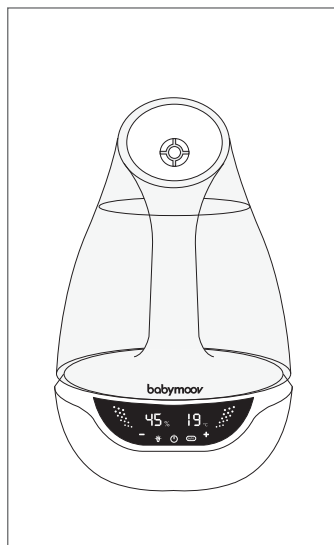

#### Stap 3

Uw hygro+ luchtbevochtiger is klaar! Hij verspreidt al frisse, zuivere stoom in het vertrek. Nu kunt u de andere functies van het apparaat ontdekken...

### TECHNISCHE KENMERKEN

- Nominale spanning (met alternatieve stroom): 220-240 V / 50 Hz
- Frequentie: 50-60 Hz
- Vermogen: 25 W
- Werktemperatuur: 0 - 40 °C
- Stoomhoeveelheid: 250 ml per uur op maximale stand
- Capaciteit waterreservaat: 2,5 L
- Geschikt voor een ruimte van 8 tot 20 m<sup>2</sup>
- Maximale autonomie: 22 uur
- Instelbereik van de vochtigheidssensor: 30 à 90 %
- De aangeraden vochtigheidsgraad in een kinderkamer is 40 tot 50 %

## WAARSCHUWINGEN

**Bij gebruik van een elektrisch apparaat moet altijd voorzorgsmaatregelen genomen worden, in het bijzonder met kinderen in de buurt. U wordt verzocht de luchtbevochtiger buiten bereik van kinderen te installeren, en voor gebruik de instructies goed te lezen.**

- Controleer of het netspanningsvoltage, vermeld op het gegevensplaatje, overeenkomt met die van uw woning.
- Het apparaat, het snoer of de stekker nooit in water of ander vloeistof dompelen om elektrische schokken te voorkomen.
- Het apparaat nooit voor andere doeleinden gebruiken dan waar deze voor bestemd is. Ieder ander gebruik zal worden beschouwd als ongeschikt en gevaarlijk.
- Mocht het apparaat, snoer of de stekker beschadigd zijn, de stekker onmiddellijk uit het stopcontact halen en niet meer gebruiken. Reparaties moeten uitgevoerd worden door een bevoegd persoon.
- Het apparaat niet uit elkaar halen; deze bevat geen onderhoudsonderdelen bestemd voor de gebruiker.
- Wees zeer op uw hoede bij gebruik van de luchtbevochtiger in het bijzijn van kinderen.
- De luchtbevochtiger nooit zonder water gebruiken.
- Nooit reinigingsmiddelen, chemische oplossingen of parfum toevoegen.
- Altijd koud water gebruiken. Wij raden aan gedestilleerd water te gebruiken, voor een optimale werking van de verstuiver en de vochtigheidssensor.
- Het snoer niet boven op een tafel of werkvlak laten, of op een warm oppervlak plaatsen.
- Het apparaat uit de zon op een vlak en stabiel oppervlak plaatsen.
- Het apparaat niet op- of in de buurt van warme oppervlakten plaatsen, op een warme oven of bij een elektrisch- of gasradiator.
- Nooit de transducer met de vingers of een metalen voorwerp aanraken. Het apparaat niet bewegen als deze water bevat, of wanneer deze aanstaat.
- Niet te lang water in het reservoir laten: hierdoor kunnen bacteriën zich ontwikkelen.
- De stekker uit het stopcontact halen wanneer het apparaat niet gebruikt wordt, en voor reiniging of opberging.
- Alleen voor huishoudelijk gebruik. Niet buitenshuis gebruiken.
- Wanneer het snoer beschadigd is, moet deze vervangen worden door de fabrikant, de klantendienst of een ander bevoegd persoon, om gevaarlijke situaties te voorkomen.
- Dit apparaat is niet bedoeld voor gebruik door kinderen of personen met verminderde fysieke of mentale capaciteiten, of zonder ervaring of kennis, tenzij zij het apparaat gebruiken onder toezicht van een persoon verantwoordelijk voor hun veiligheid.
- Kinderen moeten in de gaten gehouden worden, en mogen niet met het apparaat spelen.
- Elektrisch apparaat wordt apart ingezameld. Elektrisch- en elektronisch apparaat niet bij het huishoudelijk vuil gooien, maar naar een speciaal inzamelpunt brengen.





Dit Europese symbool geeft aan dat het product niet in de vuilnisbak of bij het huisvuil gegooid mag worden, maar naar een speciaal inzamelpunt moet worden gebracht.

## DE LUCHTBEVOCHTIGER FUNCTIE

Met de luchtbevochtiger functie van hygro+ kunt u de luchtvochtigheidsgraad reguleren in het vertrek waarin deze staat. **N.B.:** in de kinderkamer wordt een luchtvochtigheidsgraad tussen 40 % en 50 % aangeraden.

### HANDMATIGE MODUS

- De deksel van de luchtbevochtiger **(1)** optillen en de etherische olie-verspreider **(2)** verwijderen.
- Het waterreservoir**(3)** van het station van de luchtbevochtiger halen.
- Het reservoir omkeren, en vervolgens het ventiel **(4)** losdraaien.
- Het reservoir met leidingwater of gedestilleerd water vullen.
- N.B.:** koud water - maximaal 2,5 L.
- De ventiel **(4)** goed dichtdraaien, tot volledige vergrendeling en het waterreservoir weer terug op het Station van de luchtbevochtiger zetten.
- N.B.:** enkele seconden wachten tot de basis van de luchtbevochtiger gevuld is met water. Het Babymoov logo op het waterreservoir moet zichtbaar zijn.
- De etherische olie-verspreider **(2)** weer in het midden van de deksel **(1)** op het waterreservoir zetten.
- N.B.:** de etherische olie-verspreider moet met de punt naar beneden geplaatst worden.
- De stekker van uw hygro+ luchtbevochtiger in een wandstopcontact steken, en op de ON knop  drukken.
- De gewenste stoomhoeveelheid selecteren met behulp van de knopen +/- , en de stoom met behulp van de deksel **(1)** naar de gewenste richting draaien.
- 1<sup>ste</sup> niveau: verdampingscapaciteit = 110 ml/uur
- 2<sup>de</sup> niveau: verdampingscapaciteit = 150 ml/uur
- 3<sup>de</sup> niveau: verdampingscapaciteit = 180 ml/uur
- 4<sup>de</sup> niveau: verdampingscapaciteit = 220 ml/uur
- 5<sup>de</sup> niveau: verdampingscapaciteit = 250 ml/uur
- Wanneer de stekker van de luchtbevochtiger eruit gaat, of deze uitgeschakeld is, blijft de laatste instelling van de verdampingscapaciteit opgeslagen.
- N.B.:** pas op dat u de stoom niet naar een stopcontact, of ander elektrisch apparaat richt.
- Uw hygro+ luchtbevochtiger is klaar voor gebruik! Hij verspreidt al een frisse, zuivere stoom in het vertrek.
- U kunt de luchtbevochtiger uitschakelen wanneer u wilt door op OFF  te drukken.
- N.B.:** als er 30 seconden niets gebeurd gaat het scherm automatisch in de sluimerstand. U hoeft de touchscreen alleen maar aan te raken om deze weer te activeren.

### FOCUS WATERHOEVEELHEID EN GEBRUIKSDUUR



**N.B.:** de gebruiksduur van de luchtbevochtiger wordt bepaald door de hoeveelheid water in het reservoir. Uw hygro+ luchtbevochtiger is ontworpen voor een autonomie van maximaal 22 uur. De waterniveaumeter  gaat aan wanneer er onvoldoende water in het reservoir zit.





## INSTELLING VAN HET LUCHTVOCHTIGHEIDSGEHALTE





- Om de automatische uitschakeling van de Hygro+ te programmeren, moet u 3 seconden op  drukken.
- Het percentage «90%» gaat knipperen. Op +/- drukken om het gewenste vochtigheidsgehalte te selecteren.
  - Om uw instelling te bevestigen en het programma te activeren, moet u 3 seconden op  drukken.  wordt blauw. Het HUIDIGE vochtigheidsgehalte in het vertrek wordt weergegeven.
- Uw Hygro luchtbevochtiger + zal automatisch uitschakelen wanneer de gewenste vochtigheidsgehalte bereikt is.

Om uw programma weer te geven, moet u  even indrukken.  
Het gewenste vochtigheidsgehalte wordt 3 seconden weergegeven, en gaat dan weer terug naar het vorige scherm.





- Om uw programma te wijzigen:
- Druk 3 seconden op . Uw vorige instelling gaat knipperen.
  - Druk op +/- om de gewenste luchtvochtigheidsgehalte te selecteren.
  - Om uw instelling te bevestigen en het programma te activeren, moet u 3 seconden op  drukken.  wordt blauw. Het HUIDIGE luchtvochtigheidsgehalte in het vertrek wordt weergegeven.



Om de  modus uit te schakelen en weer terug in de handmatige modus te gaan: 5 seconden op de knop ON/OFF drukken.  wordt weer wit.

## INSTELLING LUCHTVOCHTIGHEIDSGEHALTE + TIJDSCHAKELAAR (TIMER)

- Om de automatische uitschakeling van de Hygro+ te programmeren, moet u 3 seconden op  drukken.
- Het percentage «90%» gaat knipperen. Op +/- drukken om de gewenste luchtvochtigheidsgehalte te selecteren.
  -  even indrukken: «00:00» wordt knipperend weergegeven. Op +/- drukken om de tijdschakelaar per 30 minuten in te schakelen. (bv: 00:30 / 01:00 / 01:30, enz.).
  - N.B.:** wanneer u +/- ingedrukt houdt kan de tijdschakelaar sneller ingeschakeld worden.
  - Om uw instelling te bevestigen en het programma te activeren, moet u 3 seconden op  drukken.  wordt blauw. Het HUIDIGE luchtvochtigheidsgehalte in het vertrek wordt weergegeven.
- Uw Hygro luchtbevochtiger + zal automatisch uitschakelen wanneer de gewenste vochtigheidsgehalte bereikt is, OF wanneer de timer «00:00» bereikt.

Om uw programma weer te geven, moet u  even indrukken.  
Het gewenste vochtigheidsgehalte wordt 3 seconden weergegeven, daarna wordt de tijdschakelaar 3 seconden weergegeven en gaat dan weer terug naar het vorige scherm.

- Om uw programma te wijzigen:
- Druk 3 seconden op . Uw vorige instelling gaat knipperen.
  - Op +/- drukken om de gewenste luchtvochtigheidsgehalte te selecteren.
  -  even indrukken: « 00:00 » wordt knipperend weergegeven. Op +/- drukken om de tijdschakelaar per 30 minuten in te schakelen. (bv: 00:30 / 01:00 / 01:30, etc.).
  - N.B.:** wanneer u +/- ingedrukt houdt kan de tijdschakelaar sneller ingeschakeld worden.
  - Om uw instelling te bevestigen en het programma te activeren, moet u 3 seconden op  drukken.  wordt blauw. Het HUIDIGE luchtvochtigheidsgehalte in het vertrek wordt weergegeven.

Om de  modus uit te schakelen en weer terug in de handmatige modus te gaan: 5 secondes op de knop ON/OFF drukken.  wordt weer wit.

## ETHERISCHE OLIEËN VERSPREIDEN

Hygro+ kan tevens gebruikt worden als etherische olie verspreider.  
Hiervoor hoeft u alleen maar enkele druppels op de hiervoor bestemde houder (2) te doen, en de stoom van uw apparaat aan te zetten.

### PAS OP:

- Nooit etherische olie meteen in het waterreservoir of de pijp doen.
- Vraag uw huisarts om een lijst van etherische oliën geschikt voor kinderen, naar gelang de leeftijd.
- Etherische oliën moeten buiten bereik van kinderen bewaard worden.
- Bij inname met spoed uw arts raadplegen.

## NACHTLAMP-FUNCTIE

De nachtlampfunctie van hygro+ geeft u de keuze uit 7 verschillende kleuren.  
Druk op de knop van het nachtlampje  om de nachtlampfunctie te activeren.  
Uw luchtbevochtiger zal bij iedere druk op de nachtlampknop  van kleur veranderen.

Om de automatische kleurverandering (regenboogfunctie) te activeren, moet u de nachtlampknop  3 seconden ingedrukt houden.

## THERMOMETER FUNCTIE

Met de thermometer functie van hygro+ kunt u de temperatuur in het vertrek aflezen.

**N.B.:** Voor de wijziging van de temperatuureenheid °C/°F: 3 seconden tegelijkertijd op de knoppen «+» en «-» drukken. Voor een kinderkamer ligt de aanbevolen temperatuur tussen 19 en 21 °C.

## ONDERHOUD EN VOORZORGSMAATREGELEN BIJ GEBRUIK

- Voor een goed en efficiënt werkende luchtbevochtiger moeten de volgende reinigingsprocedures toegepast worden. Gedegen onderhoud is belangrijk voor een lange levensduur van uw luchtbevochtiger, en ter voorkoming van bacterie- en algenvorming in het water van het reservoir, die kunnen gaan drijven.
- Voor het reinigen altijd de stekker van de luchtbevochtiger uit het stopcontact halen, en controleren dat het station niet warm is.
- De luchtbevochtiger reinigen met een zacht, vochtig doekje, of een spons. Laten drogen. Het station nooit in water of een ander vloeistof dompelen.
- Het waterreservoir regelmatig reinigen met een mengsel van bleekmiddel en water.
- Met helder water spoelen, en laten drogen.
- Geen reinigingsmiddel gebruiken bij de reiniging van de luchtbevochtiger-onderdelen waar water in gaat. Een laagje reinigingsmiddel vermengd met water in de luchtbevochtiger kan de verstuiving verhinderen.
- De houder er regelmatig afhalen. Giet 250 ml pure witte azijn in de houder. Dit 20 minuten laten weken, en ondertussen de binnenkant schoonmaken met een soepele borstel.
- Met deze borstel voorzichtig rond de transducer wrijven. Pas op dat u niet op de transducer drukt. De azijn in de gootsteen gooien. De houder spoelen met warm, helder water.
- Nooit een bijt-, schuur of oplosmiddel gebruiken voor de reiniging: dat zou de luchtbevochtiger en de wanden kunnen beschadigen.
- Voor het opbergen het waterreservoir legen, en het resterende water uit de houder verwijderen. Respecteer hierbij de icoon die aangeeft hoe het water geleegd moet worden. Verzekert u ervan dat alle onderdelen goed droog zijn, en laat de dop los om te voorkomen dat de afdichting aan het reservoir blijft plakken.

## VEELGESTELDE VRAGEN

### **Moet ik heet- of kokend water in het reservoir doen voor meer stoom?**

Nee, u loopt zelfs het risico uw luchtbevochtiger blijvend te beschadigen.

Hygro+ produceert een koude stoom op station van ultrasoon, en heeft dus geen warmte nodig. U kunt dus beter koud- of lauwwater gebruiken.

### **Er zit nog water in het reservoir, moet ik dat legen?**

Ja. Om schimmel of bacteriën te voorkomen in het reservoir, raden wij aan om het water regelmatig te verversen.

Indien het apparaat voor langere tijd niet gebruikt wordt, de luchtbevochtiger na leging laten drogen, en vervolgens opbergen.

## COMPOSICIÓN

1. Tapa
2. Platillo difusor de aceites esenciales
3. Depósito de agua
4. Válvula
5. Base principal
  - 5.1. Sensor de humedad
  - 5.2. Alimentación eléctrica
  - 5.3. Cable de alimentación
6. Pantalla táctil
  - 6.1. Tasa de humedad y temporizador
  - 6.2. Temperatura (°C / °F) y temporizador
  - 6.3. Visualización del caudal de vapor
  - 6.4. Aumentar el caudal de vapor (1 a 5)
  - 6.5. Reducir el caudal de vapor
  - 6.6. Programación
  - 6.7. Interruptor On/Off
  - 6.8. Luz de noche
  - 6.9. Indicador del nivel de agua
7. Salida de aire (ventilación)

## INICIO RÁPIDO

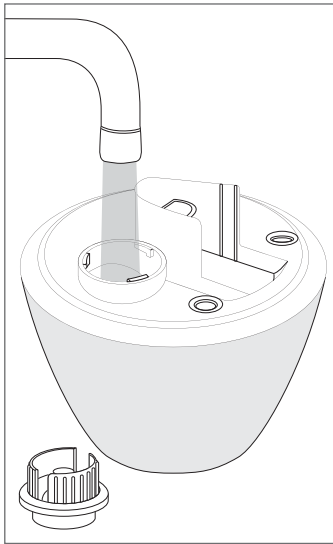

### Etapa 1

Rellene el depósito de agua (máx. 2,5 L) y colóquelo sobre la base, tras haber enroscado la válvula con firmeza.

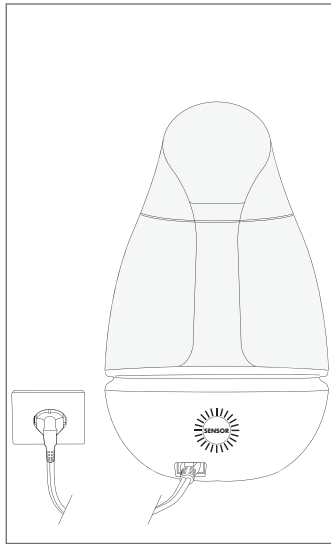

### Etapa 2

Enchufe la base a un enchufe de pared, pulse el botón ON y seleccione la cantidad de vapor deseada con las teclas +/-.

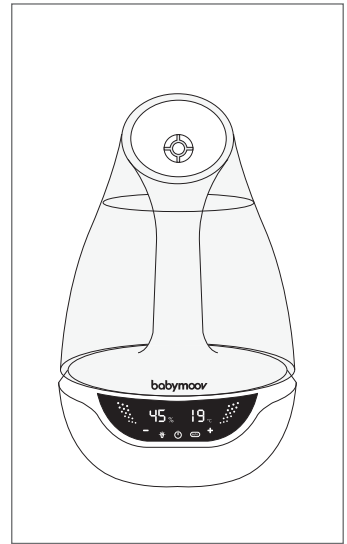

### Etapa 3

¡Su humidificador Hygro+ está listo! Ya está difundiendo un vapor puro y fresco en toda la habitación. Descubra ahora las demás funciones del aparato...

## CARACTERÍSTICAS TÉCNICAS

- Tensión nominal (en corriente alterna): 220-240 V / 50 Hz
- Frecuencia: 50-60 Hz
- Potencia: 25 W
- Temperatura de funcionamiento: 0 - 40 °C
- Caudal de vaporización: 250 ml/hora en posición máxima
- Capacidad del depósito de agua: 2,5 L
- Apropiado para una habitación de 8 a 20 m<sup>2</sup>
- Máxima autonomía: 22 horas
- Umbrales de ajuste del sensor de humedad: 30 a 90 %
- La tasa de humedad recomendada en una habitación infantil es del 40 al 50 %

## ADVERTENCIAS

**Deberán tomarse precauciones importantes cada vez que se utilice un aparato eléctrico, en particular en presencia de niños. Instale el humidificador fuera del alcance de los niños.**

**Lea detenidamente las instrucciones antes de poner en marcha el humidificador.**

- Compruebe que la tensión indicada en la placa de características del aparato corresponde con la tensión eléctrica de su alojamiento.
- Para evitar una electrocución, no sumerja el aparato, el cable de alimentación ni el enchufe en agua ni en ningún otro líquido.
- No dé nunca al aparato un uso distinto de aquel para el que ha sido diseñado. Cualquier otro uso deberá considerarse inadecuado y peligroso.
- Si advierte que el aparato, la toma o el cable de alimentación están dañados, desenchufe el aparato inmediatamente y no lo utilice más. Deberá ser reparado por una persona cualificada.
- El aparato no contiene ninguna pieza de mantenimiento destinada al usuario. No lo desmonte.
- Preste especial atención si utiliza el humidificador en presencia de niños.
- No utilice nunca el humidificador sin agua.
- No añada nunca detergente, productos químicos ni perfume.
- Utilice siempre agua fría. Le recomendamos utilizar agua destilada, lo que garantizará una utilización óptima del pulverizador y del detector de agua.
- No deje el cable de alimentación al borde de una mesa o de una encimera. No lo coloque sobre una superficie caliente.
- Coloque el aparato sobre una superficie plana y estable, al abrigo del sol.
- No coloque el aparato sobre o cerca de superficies calientes, en un horno caliente o cerca de un radiador eléctrico o de gas.
- No toque nunca el transductor con los dedos ni con ningún objeto metálico. Nunca mueva el aparato cuando contenga agua ni cuando esté encendido.
- No deje agua en el depósito demasiado tiempo: podría provocar la formación de bacterias.
- Desenchufe el aparato cuando no lo esté utilizando, así como antes de limpiarlo o de guardarlo.
- Para un uso doméstico únicamente. No lo utilice fuera de casa.
- Si el cable de alimentación está estropeado, debe ser sustituido por el fabricante, el servicio postventa o una persona con formación similar para evitar todo peligro.
- Este aparato no ha sido previsto para ser utilizado por personas (o niños) con capacidades físicas, mentales o sensoriales reducidas, ni por personas sin experiencia o conocimientos, salvo si éstas pueden ser supervisadas o recibir instrucciones por parte de una persona responsable de la utilización del aparato.
- Los niños deben ser vigilados y no deben jugar con el aparato.
- Los equipos eléctricos son objeto de una recogida selectiva. No eliminar los residuos de equipamientos eléctricos y electrónicos con los residuos municipales no clasificados, sino proceder a su recogida selectiva.



- Este símbolo indica a través de la Unión Europea que este producto no debe tirarse al cubo de la basura ni mezclarse con las basuras domésticas, sino que debe ser objeto de una recogida selectiva.

## FUNCIÓN HUMIDIFICADOR

La función humidificador de hygro+ le propone regular la tasa de humedad del aire en la habitación en la que se instale.

**N.B.:** en el dormitorio de su hijo, la tasa de humedad recomendada es del 40 al 50 %.

### MODO MANUAL

- Levante la tapa del humidificador **(1)** y retire el difusor de aceite esencial **(2)**.
- Retire el depósito de agua **(3)** de la base principal del humidificador.
- Dé la vuelta al depósito y desenrosque la válvula **(4)** hasta que se abra completamente.
- Rellene el depósito con agua del grifo o agua destilada.  
**N.B.:** rellene el depósito con agua del grifo o agua destilada.
- Enrosque la válvula con firmeza **(4)** hasta su completo bloqueo y dé la vuelta al depósito de agua en la base principal del humidificador.  
**N.B.:** el logotipo Babymoov presente en el depósito de agua debe estar situado en el frontal del aparato.
- Vuelva a poner el difusor de aceites esenciales **(2)** en el centro de la chimenea y la tapa **(1)** en el depósito de agua.  
**N.B.:** el difusor de aceites esenciales debe colocarse con la punta hacia abajo.
- Ahora conecte su humidificador hygro+ a un enchufe de pared con ayuda del cable previsto para ello y pulse el botón ON
- Seleccione la cantidad de vapor deseado con ayuda de las teclas +/- y oriente el vapor en la dirección deseada gracias a la tapa **(1)**.
  - 1º nivel: caudal de vapor = 110 ml/hora
  - 2º nivel: caudal de vapor = 150 ml/hora
  - 3º nivel: caudal de vapor = 180 ml/hora
  - 4º nivel: caudal de vapor = 220 ml/hora
  - 5º nivel: caudal de vapor = 250 ml/hora
- Una vez que el humidificador se ha desenchufado o apagado, el caudal de vapor volverá automáticamente a la última configuración.  
**N.B.:** asegúrese de que el vapor no esté dirigido hacia un enchufe ni ningún otro dispositivo eléctrico.
- ¡Su humidificador hygro+ está listo! Ya está difundiendo un vapor puro y fresco en toda la habitación.
- Cuando lo desee, podrá apagar el humidificador pulsando el botón OFF
- N.B.:** tras 30 segundos sin ninguna actividad, la pantalla se pondrá automáticamente en stand-by. Bastará con tocar la pantalla táctil para reactivarla.

### ENFOQUE CANTIDAD DE AGUA Y DURACIÓN DE UTILIZACIÓN

**N.B.:** la cantidad de agua vertida en el depósito determinará el tiempo de utilización del humidificador.

Su humidificador hygro+ ha sido diseñado para una autonomía máxima de 22 horas.

El indicador de nivel de agua se enciende cuando la cantidad de agua en el depósito es insuficiente.

## CONFIGURACIÓN DE LA TASA DE HIGROMETRÍA

Para programar la parada automática de Hygro+, pulse  durante 3 segundos.

- El número «90%» parpadeará. Pulse el botón +/- para ajustar la tasa de higrometría deseada.

- Para validar su configuración y activar el programa, pulse  durante 3 segundos.

La tecla  se volverá azul. Entonces se mostrará la tasa de humedad ACTUAL de la habitación.

Su humidificador Hygro+ se detendrá automáticamente cuando se alcance la tasa de humedad deseada.

Para visualizar su programa, pulse  brevemente.

La tasa de higrometría deseada permanecerá en pantalla durante 3 segundos antes de volver a la pantalla inicial.

Para modificar su programa:

- Pulse  durante 3 segundos. La configuración anterior parpadeará.

- Pulse el botón +/- para seleccionar la tasa de higrometría deseada.

- Para validar su configuración y activar el programa, pulse  durante 3 segundos.

La tecla  se volverá azul. Entonces se mostrará la tasa de humedad ACTUAL de la habitación.

Para suprimir el modo  y volver al modo manual: pulse el botón ON/OFF durante 5 segundos. La tecla  vuelve a ponerse blanca.

## CONFIGURACIÓN TASA DE HIGROMETRÍA + TEMPORIZADOR (CUENTA ATRÁS)

Para programar la parada automática de Hygro+, pulse  durante 3 segundos.

Para programar la parada automática de Hygro+, pulse AUTO durante 3 segundos.

- El número «90%» parpadeará. Pulse el botón +/- para ajustar la tasa de higrometría deseada.

- Pulse  brevemente: «00:00» aparecerá en pantalla y parpadeará. Pulse +/- para ajustar el temporizador por periodos de 30 minutos. (por ej.: 00:30 / 01:00 / 01:30, etc.).

**N.B.:** una pulsación larga de +/- le permitirá ajustar el temporizador rápidamente.

- Para validar su configuración y activar el programa, pulse  durante 3 segundos.

La tecla  se volverá azul. Se mostrará entonces la tasa de humedad ACTUAL de la habitación.

Su humidificador Hygro+ se detendrá automáticamente cuando se alcance la tasa de humedad deseada O BIEN cuando la cuenta atrás llegue a «00:00».

Para visualizar su programa, pulse  brevemente.

La tasa de higrometría deseada permanecerá en pantalla durante 3 segundos; a continuación, el temporizador programado aparecerá durante 3 segundos, antes de volver a la pantalla inicial.

Para modificar su programa:

- Pulse  durante 3 segundos. La configuración anterior parpadeará.

- Pulse el botón +/- para seleccionar la tasa de higrometría deseada.

- Pulse  brevemente: «00:00» aparece en pantalla y parpadea. Pulse en +/- para ajustar el temporizador por periodos de 30 minutos. (por ej.: 00:30 / 01:00 / 01:30, etc.).

**N.B.:** una pulsación larga de +/- le permitirá ajustar el temporizador rápidamente.

- Para validar su configuración y activar el programa, pulse  durante 3 segundos.

La tecla  se volverá azul. Se mostrará entonces la tasa de humedad ACTUAL de la habitación.

Para suprimir el modo  y volver al modo manual: pulse el botón ON/OFF durante 5 segundos. La tecla  vuelve a ponerse blanca.

## DIFUNDIR ACEITES ESENCIALES

Hygro+ le ofrece también la posibilidad de difundir aceites esenciales.

Para ello, basta con poner unas gotas en el platill (2) previsto para ello y activar el vapor de su aparato.

### ATENCIÓN:

- No vierta nunca aceites esenciales directamente en el depósito de agua o la chimenea.

- Consulte con su médico para conocer la lista de aceites esenciales autorizados en función de la edad de su hijo.

- Los aceites esenciales deberán conservarse fuera del alcance de los niños.

- En caso de ingesta, consulte urgentemente con su médico.

## FUNCIÓN LUZ DE NOCHE

La función luz de noche de hygro+ le propone 7 colores distintos.

Pulse la tecla luz de noche  para activar la función luz de noche.

Su humidificador cambiará de color cada vez que pulse la tecla luz de noche .

Para activar el cambio automático de los colores (función arcoiris), pulse la tecla luz de noche  durante 3 segundos.

## FUNCIÓN TERMÓMETRO

La función termómetro de hygro+ le propone regular la temperatura de la habitación en la que se instale.

**N.B.:** Para modificar la unidad de temperatura °C/°F : pulse las teclas «+» y «-» al mismo tiempo durante 3 segundos. En el dormitorio de su hijo, la temperatura recomendada es de 19 a 21 °C.

## MANTENIMIENTO Y PRECAUCIONES DE USO

- Para que su humidificador funcione de manera conveniente y eficaz, deberá limpiarlo sistemáticamente siguiendo los siguientes pasos. Un buen mantenimiento resulta esencial para prolongar la vida útil de su humidificador, y para evitar que se formen bacterias o algas en el agua, dentro del depósito, y que entren en suspensión.
- Antes de limpiarlo, desenchufe siempre el humidificador y asegúrese de que la base principal no esté caliente.
- Limpie el humidificador con un paño suave ligeramente humedecido o con una esponja. Déjelo secar al aire. No sumerja nunca la base en agua ni en ningún otro líquido.
- Limpie con regularidad el depósito de agua con una mezcla de lejía y de agua.
- Aclárelo con agua limpia y déjelo secar al aire.
- No utilice nunca detergente para limpiar una pieza del humidificador que vaya a contener agua. Una película de detergente mezclada en el agua podría interferir con la vaporización de su humidificador.
- Retire la base con regularidad. Vierta 250 ml de vinagre blanco sin diluir en la base. Deje reposar la solución durante 20 minutos, y aproveche ese rato para limpiar todas las superficies internas con un cepillo suave.
- También con un cepillo suave, frote suavemente todas las partes que rodean el transductor. Tenga cuidado de no presionar directamente el transductor. Vacíe entonces la solución en el fregadero. Aclare con agua caliente limpia.
- No utilice nunca productos decapantes, disolventes ni sustancias abrasivas para la limpieza: se arriesga a estropear el humidificador y sus paredes.
- Antes de guardarlo, vacíe el depósito de agua y quite el agua que quede en la carcasa principal, respetando el icono que indica cómo verter el agua. Asegúrese de que todas las piezas estén perfectamente secas y deje el tapón desenroscado para evitar que la junta se pegue al depósito.

## PREGUNTAS FRECUENTES

### **¿Debo poner agua caliente o hirviendo en el depósito para favorecer el vapor?**

No, correría el riesgo de dañar de manera irreversible su humidificador.

Hygro+ produce un vapor frío a base de ultrasonidos, y no necesita agua caliente. Utilice agua fría o del tiempo.

### **Queda agua en el depósito, ¿debo vaciarlo?**

Sí. Para evitar la creación de moho o bacterias dentro del depósito, le recomendamos renovar el agua con regularidad.

En caso de no utilizarlo durante un largo periodo de tiempo, vacíe y deje secar el humidificador al aire antes de guardarlo.

**Babymoov agradece de você ter escolhido Hygro+  
Para dar um ar são e puro ao vosso Bebe.  
Descubra agora seu funcionamento.**

### COMPOSIÇÃO

1. Tampa
2. Copo difusor de óleos essenciais
3. Reservatório de água
4. Válvula
5. Base principal
  - 5.1. Sensor de umidade
  - 5.2. Alimentação elétrica
  - 5.3. Cabo de alimentação
6. Tela táctil
  - 6.1. Taxa de umidade e temporizador
  - 6.2. Temperatura (°C / °F) e temporizador
  - 6.3. Tela da saída de vapor
  - 6.4. Aumentar a saída do vapor (1-5)
  - 6.5. Diminuir a saída do vapor
  - 6.6. Programação
  - 6.7. Botão ON/OFF
  - 6.8. Iluminação
  - 6.9. Indicador do nível de água
7. Saída do ar (ventilação)

### INÍCIO RÁPIDO

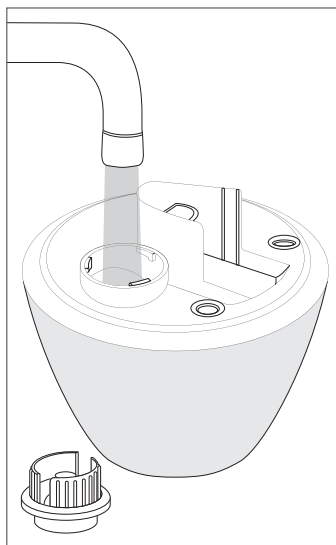

#### Etapa 1

Encha o reservatório de água (max 2,5 L) coloque-o na base depois de ter parafusado bem.

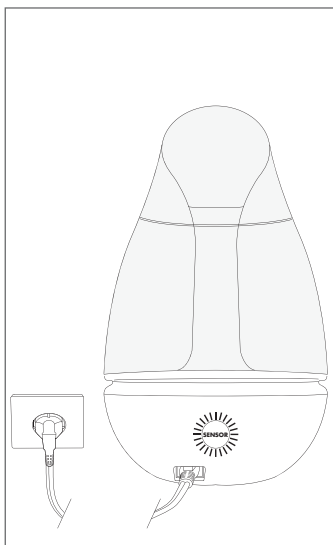

#### Etapa 2

Ligue a base a uma tomada de parede, pressione o botão ON depois seleccione a quantidade de vapor desejado com as teclas +/-.

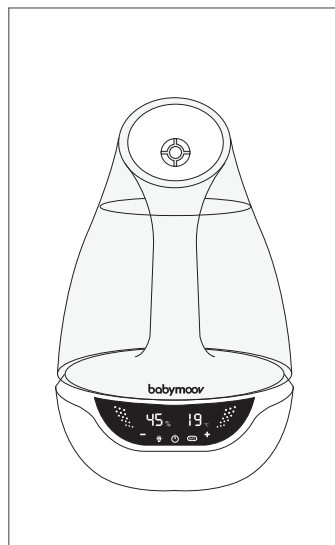

#### Etapa 3

Vosso umidificador Hygro+ está pronto! Ele já difunde um vapor puro e fresco em todo o cômodo. Descubra agora as outras funções do aparelho...

### CARACTERÍSTICAS TÉCNICAS

- Tensão nominal ( em corrente alternativa) 220-240 V / 50 Hz
  - Frequência: 50-60 Hz
  - Potência : 25 W
  - Temperatura de funcionamento : 0 - 40 °C
  - Saída de vaporização : 250 ml/hora no nível máximo
  - Capacidade do reservatório de água : 2,5 L
  - Convem a um local de 8 à 20 m<sup>2</sup>
  - Autonomia máxima : 22 horas
  - Oscilação da configuração do sensor de umidade : 30 a 90 %
- VA umidade recomendada em um quarto de criança é de 40 à 50 %

## ADVERTÊNCIAS

As precauções importantes devem ser tomadas em cada utilização de um aparelho elétrico, particularmente na presença de uma criança. Instale o umidificador fora do alcance das crianças.

Leia atentamente as instruções antes de iniciar o humidificador.

- Verifique que a tensão inscrita na chapa de identificação do aparelho corresponde a tensão elétrica da vossa habitação.
- Para evitar os choques elétricos, nunca mergulhe o aparelho, o cabo de alimentação ou a tomada na água ou em qualquer outro líquido.
- Nunca utilize o aparelho para outra finalidade. Qualquer outra utilização será considerada como inapropriada e perigosa.
- Se o aparelho ou o cabo de alimentação estiverem danificados, desligue o aparelho imediatamente e não utilize mais. Os consertos devem ser feitos por uma pessoa qualificada.
- O aparelho não contém nenhuma peça de manutenção a destinação do usuário. Não o desmonte.
- Seja extremamente vigilante se você utilizar o umidificador na presença de uma criança.
- Nunca utilize o umidificador sem água.
- Nunca acrescente nenhum detergente, solução química, ou perfume.
- Utilize sempre água fria. Recomendamos utilizar água destilada, esta aqui assegurando uma utilização otimizada do pulverizador e do sensor de água.
- Nunca deixe o cabo de alimentação em cima da mesa ou de um plano de trabalho. Não o coloque em uma superfície quente.
- Coloque o aparelho em uma superfície plana e estável protegido do sol.
- Não coloque o aparelho sobre ou perto de superfícies quentes, em um forno quente ou perto de um radiador elétrico ou a gás.
- Nunca toque o transdutor com os vossos dedos ou com um objeto de metal. Nunca desloque o aparelho, quando ele conter água ou quando ele estiver ligado.
- Nunca deixe a água no reservatório por muito tempo : isto pode permitir a proliferação de bactérias.
- Desligue o aparelho fora da utilização ou antes de limpar ou de arrumar.
- Para uso doméstico unicamente. Não utilize fora de casa.
- Se o cabo de alimentação estiver danificado, ele deve ser substituído pelo fabricante, o serviço após venda ou qualquer pessoa de formação similar, para evitarem todos os riscos de perigo.
- Este aparelho não foi previsto para ser utilizado por pessoas (ou crianças), nas quais as capacidades físicas, mentais ou sensoriais são reduzidas, ou faltam experiência ou conhecimentos, a menos que estas são supervisionadas e instruídas por uma pessoa responsável da utilização do aparelho.
- As crianças devem ser vigiadas e não devem brincar com o aparelho.
- Os equipamentos elétricos fazem parte de uma coleta seletiva. Não jogar os restos de equipamentos elétricos e eletrônicos com os restos municipais não separados, mas proceder a coleta seletiva.



O símbolo indica através da União Européia que este produto não deve ser jogado em lixo misturado com outros resíduos, mas que faz parte de uma coleta seletiva.

## FUNÇÃO UMIDIFICADOR

A função umidificador de Hygro+ propõe regular a taxa de umidade do ar no local onde ele está instalado.

**NOTA. :** No quarto da vossa criança, a taxa de umidade recomendada é entre 40 % e 50 %.

### MODO MANUAL

- Retire a tampa do umidificador **(1)** e retire o difusor do óleo essencial **(2)**.
- Eleve o reservatório de água **(3)** da base principal do umidificador.
- Vire o reservatório depois desparafuse a válvula **(4)** até a abertura completa.
- Preencha o reservatório com água da torneira ou água destilada.

**NOTA. :** água- máximo 2,5 L.

- Parafuse fortemente a válvula **(4)** até travar completamente depois vire o reservatório de água na base principal do umidificador.

**NOTA. :** aguarde alguns segundos até que a base do humidificador se enche de água. O logo Babymoov presente no reservatório de água e deve ser posicionado na parte da frente do aparelho.

- Recoloque o difusor de óleo essencial **(2)** no centro da chaminé e da tampa **(1)** no reservatório de água.

**NOTA. :** o difusor de óleo essencial deve ser posicionado com a ponta para baixo.

- Ligue agora vosso umidificador hygro+ a uma tomada de parede com ajuda do cabo previsto para isto pressione o botão ON
- Selecione a quantidade de vapor desejada com ajuda das teclas +/- depois oriente o vapor na direção desejada com ajuda da tampa **(1)**.

- Nível 1: fluxo do vapor = 110 ml / hora

- Nível 2: fluxo do vapor = 150 ml / hora

- Nível 3: fluxo do vapor = 180 ml / hora

- Nível 4: fluxo do vapor = 220 ml / hora

- Nível 5: fluxo do vapor = 250 ml / hora

Uma vez que o humidificador está desligado ou apagado, o fluxo de vapor voltará automaticamente para a última configuração.

**NOTA. :** assegure que o vapor não esteja na direção de uma tomada mural ou outro dispositivo elétrico.

- Vosso umidificador Hygro+ está pronto ! Ele já difundiu um vapor puro e fresco em todo o local.

- Assim que você quiser, você pode desligar o umidificador pressionando o botão OFF

**NOTA. :** após 30 segundos de inatividade, a tela se colocará automaticamente em descanso. Para reativá-la basta tocar a tela táctil.

### FOCUS QUANTIDADE DE ÁGUA E DURAÇÃO DA UTILIZAÇÃO

**NOTA. :** a quantidade de água colocada no reservatório determinará o tempo de utilização do umidificador.



Vosso umidificador Hygro+ foi concebido para uma autonomia máxima de 22 H.

O indicador do nível de água acende quando a quantidade de água do reservatório não for mais suficiente.



## AJUSTAMENTO DO TEOR DE HIGROMETRIA

Para programar o desligamento automático de Hygro +, carregue na tecla  durante 3 segundos.



- O número «90%» pisca. Carregue na tecla + / - para selecionar o teor de higrometria desejado.
  - Para confirmar a sua configuração e ativar o programa, carregue durante 3 segundos na tecla .
-  torna-se azul. O teor de humidade ATUAL do quarto é exibido.

Seu humidificador Hygro + parará automaticamente quando o teor de humidade desejado for atingido.

Para fazer aparecer seu programa, faça uma breve pressão na tecla .

O teor de higrometria desejado permanecerá exibido durante 3 segundos antes de voltar para o ecrã inicial.

Para alterar o seu programa:

- Carregue durante 3 segundos na tecla . Sua configuração anterior pisca.
  - Pressione + / - para selecionar o teor de higrometria desejado.
  - Para confirmar a sua configuração e ativar o programa, carregue durante 3 segundos na tecla .
-  torna-se azul. O teor de humidade ATUAL do quarto é exibido.

Para remover o modo  e voltar ao modo manual: pressione 5 segundos o botão ON / OFF.  torna-se branco.

## AJUSTAMENTO DO TEOR DE HIGROMETRIA + TEMPORIZADOR (CONTAGEM DECRESCENTE)

Para programar o desligamento automático de Hygro +, carregue na tecla  durante 3 segundos.

- O número «90%» pisca. Carregue na tecla + / - para selecionar o teor de higrometria desejado.
- Faça uma breve pressão na tecla . «00:00» aparece e pisca. Pressione + / - para ajustar o temporizador com aumentos de 30 minutos. (Ex 00:30 / 01: 00 / 01: 30, etc.).

**N.B.:** uma pressão longa na tecla +/- permite a configuração rápida do temporizador.

- Para confirmar a sua configuração e ativar o programa, carregue durante 3 segundos na tecla .



 torna-se azul. O teor de humidade ATUAL do quarto é exibido.

Seu humidificador Hygro + parará automaticamente quando o teor de humidade desejado for atingido OU quando a contagem decrescente chegar a «00:00».

Para fazer aparecer seu programa, faça uma breve pressão na tecla .

O teor de higrometria desejado permanecerá exibido durante 3 segundos, em seguida, irá aparecer durante 3 segundos o temporizador programado antes de voltar para o ecrã inicial.

Para alterar o seu programa:

- Carregue durante 3 segundos na tecla . Sua configuração anterior pisca.
- Pressione + / - para selecionar o teor de higrometria desejado.
- Faça uma breve pressão na tecla . «00:00» aparece e pisca. Pressione + / - para ajustar o temporizador com aumentos de 30 minutos. (Ex 00:30 / 01: 00 / 01: 30, etc.).

**N.B.:** uma pressão longa na tecla +/- permite a configuração rápida do temporizador.

- Para confirmar a sua configuração e ativar o programa, carregue durante 3 segundos na tecla .

 torna-se azul. O teor de humidade ATUAL do quarto é exibido.

Para remover o modo  e voltar ao modo manual: pressione 5 segundos o botão ON / OFF.  torna-se branco.

### DIFUNDIR OS ÓLEOS ESSENCIAIS

Hygro+ propõe também a possibilidade de difundir óleos essenciais.

Para isto, basta colocar algumas gotas no recipient **(2)** previsto para este efeito e ativar o vapor de vosso aparelho.

#### ATENÇÃO :

- Nunca colocar o óleo essencial diretamente no reservatório de água ou na chaminé.
- Informe-se com vosso médico, para conhecer a lista e óleos essenciais autorizados em função da idade da vossa criança.
- Os óleos essenciais devem ser conservados fora do alcance das crianças.
- Em caso de ingestão, consulte com urgência vosso médico.

## FUNÇÃO ILUMINAÇÃO

A função iluminação Hygro+ propõe 7 cores diferentes.

Pressione a tecla iluminação  para ativar a função iluminação.

Vosso umidificador mudará de cor cada vez que pressionado a tecla iluminação .

Para ativar a mudança automática da cores ( função arco-iris), pressione 3 segundos a tecla iluminação .

## FUNÇÃO TERMÔMETRO

A função termômetro hygro+ pode mostrar a temperatura do local, onde ele está instalado.

**NOTA. :** Para alterar a unidade de temperatura ° C / ° F: carregue durante 3 segundos nas teclas «+» e «-» simultaneamente. Dans la chambre de votre enfant, la température recommandée est comprise entre 19 et 21°. no quarto da vossa criança, a temperatura recomendada é entre 19 e 21 °C.

## MANUTENÇÃO E PRECAUÇÕES DE USO

- Você deve sistematicamente aplicar os procedimentos de limpeza, para que vosso umidificador funcione de maneira conveniente e eficaz. Uma boa manutenção é essencial para que você possa utilizar de maneira duradoura vosso umidificador e para evitar que as bactérias ou as algas não se formem dentro do reservatório e não fiquem em suspensão.
- Antes de limpar, desligue sempre o umidificador e se assegure que a base principal não esteja quente.
- Limpe o umidificador com ajuda de um tecido suave e ligeiramente úmido ou com uma esponja. Deixe secar naturalmente. Nunca mergulhe a base na água nenhum outro líquido.
- Limpe regularmente o reservatório de água com ajuda de uma mistura de alvejante e de água.
- Enxágue com água clara e deixe secar naturalmente.
- Nunca utilize detergente para limpar uma peça do umidificador destinado a conter água. Uma película de detergente misturada na água poderia interferir com a vaporização do umidificador.
- Retire regularmente a base. Coloque 250 ml de vinagre branco não diluído na base. Deixe essa solução repousar durante 20 minutos, você pode limpar todas as superfícies internas com ajuda de uma escova macia.
- Com ajuda de uma escova macia, esfregue suavemente todas as partes em torno do transdutor. Toma cuidado para não pressionar diretamente o transdutor. Esvazie em seguida a solução na pia. Enxágue com água clara e quente.
- Nunca utilize aspirador, dissolvente ou substância abrasiva para a limpeza : eles têm o risco de danificar o umidificador e as paredes.
- Antes de arrumar, esvazie o reservatório de água e retire a água que fica em uma caixa principal, respeitando o ícone indicando como colocar a água. Assegure-se que todas as peças estão perfeitamente secas e deixe a tampa desparafusada para evitar que o rejunte fique colado ao reservatório.

## QUESTÕES

### **Devo colocar água quente ou fervendo no reservatório para favorecer o vapor ?**

Não, pois isso pode danificar de maneira irreversível vosso umidificador. Hygro+ produz um vapor frio a base de ultrassons e não tem necessidade de água quente. Prefira água fria ou morna.

### **Sobrou água no reservatório, devo esvaziar ?**

Sim. Para evitar mofo ou bactérias na parte interna do reservatório, recomendamos renovar regularmente a água.

Em caso de não utilização prolongada, deixe secar naturalmente o umidificador após ter esvaziado e antes de guardá-lo.

**Babymoov vi ringrazia di avere scelto Hygro+  
per offrire un'aria sana e pura al vostro Bebè.  
Scoprite ora il suo funzionamento.**

### COMPOSIZIONE

1. Coperchio
2. Coppetta diffusore degli oli essenziali
3. Serbatoio dell'acqua
4. Valvola
5. Base principale
  - 5.1. Sensore di umidità
  - 5.2. Alimentazione elettrica
  - 5.3. Cavo d'alimentazione
6. Schermo tattile
  - 6.1. Tasso di umidità e timer
  - 6.2. Temperatura (°C / °F) e timer
  - 6.3. Visualizzazione del flusso di vapore
  - 6.4. Aumentare il flusso di vapore (1 a 5)
  - 6.5. Diminuire la portata di vapore
  - 6.6. Programmazione
  - 6.7. Bottone ON/OFF
  - 6.8. Standby
  - 6.9. Indicatore del livello dell'acqua
7. Uscita d'aria (ventilazione)

### AVVIO RAPIDO

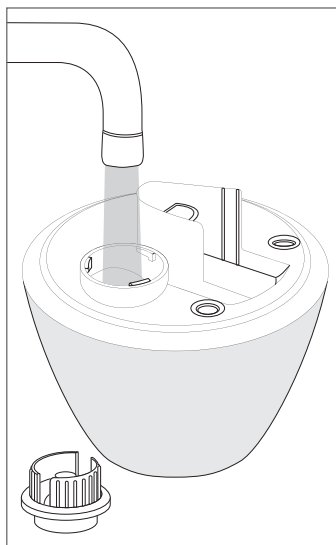

#### Tappa 1

Riempite il serbatoio dell'acqua (maxi 2,5 L) dopodiché installatelo sulla base dopo avere avvitato fermamente la valvola.

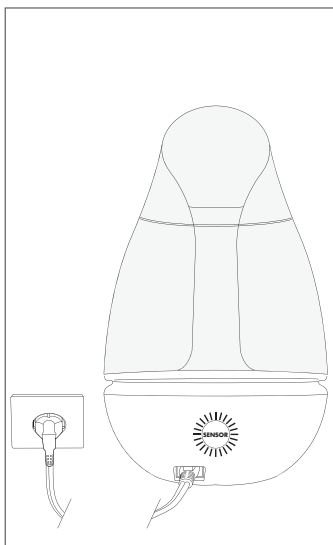

#### Tappa 2

Collegate la base a una presa murale, premete il bottone ON poi selezionate la voluta quantità di vapore mediante i tasti +/-.

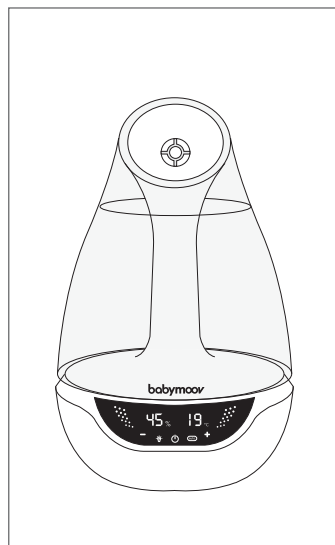

#### Tappa 3

Il vostro umidificatore Hygro+ è pronto ! E esso diffonde già un vapore puro e fresco in tutta la stanza. Scoprite ora le altre funzioni dell'apparecchio ...

### CARATTERISTICHE TECNICHE

- Tensione nominale (in corrente alternata) : 220-240 V / 50 Hz
- Frequenza: 50-60 Hz
- Potenza : 25 W
- Temperatura di funzionamento : 0 - 40 °C
- Flusso di vaporizzazione : 250 ml/ora a livello massimo
- Capienza del serbatoio dell'acqua: 2,5 L
- Indicato per un locale da 8 a 20 m<sup>2</sup>
- Autonomia massima : 22 ore
- Campo di regolazione del sensore di umidità: dal 30 al 90 %
- Nella camera di un bambino si raccomanda un tasso di umidità compreso fra il 40 e il 50 %

## AVVERTENZE

**Occorre prendere le debite precauzioni ogni volta che si utilizza un apparecchio elettrico, e soprattutto in presenza di bambini. Si consiglia di installare l'umidificatore fuori dalla loro portata.**

**Leggete attentamente le istruzioni prima di avviare l'umidificatore.**

- Accertatevi che la tensione indicata sulla piastrina segnaletica dell'apparecchio corrisponda a quella del vostro domicilio.
- Per evitare ogni rischio di shock elettrico non immergete mai l'apparecchio, il cavo o la presa nell'acqua o in qualsiasi altro liquido.
- Non utilizzate mai l'apparecchio per un uso diverso da quello per cui è stato progettato. Qualsiasi altro uso va considerato come inappropriato e pericoloso.
- Se l'apparecchio, la presa o il cavo d'alimentazione sono danneggiati, disinserite immediatamente l'umidificatore e non utilizzatelo. Le riparazioni vanno effettuate da una persona qualificata.
- L'umidificatore non comprende pezzi di manutenzione utilizzabili dagli utenti: quindi non smontatelo.
- Siate molto vigilianti se utilizzate l'umidificatore in presenza di bambini.
- Non utilizzate mai l'umidificatore senz'acqua.
- Non aggiungete mai detersivi, prodotti chimici, o profumi.
- Utilizzate sempre acqua fredda. Si raccomanda di utilizzare acqua distillata, che vi garantirà un uso ottimale del vaporizzatore e del sensore dell'acqua.
- Non lasciate il cavo d'alimentazione pendere da un tavolo o da un piano di lavoro. Non posatelo su una superficie calda.
- Installate l'umidificatore su una superficie stabile e piana, protetta dalla luce del sole.
- Non posate l'apparecchio su o vicino a superfici calde, su un forno caldo o vicino a un radiatore elettrico o a gas.
- Non toccate mai il trasduttore con le dita o con un oggetto metallico. Non spostate mai l'umidificatore se contiene acqua o se è acceso.
- Non lasciate l'acqua nel serbatoio troppo a lungo: rischio di proliferazione batterica.
- Disinserite l'umidificatore se dovete pulirlo, riporlo o se non lo utilizzate per un certo tempo.
- Apparecchio riservato all'uso domestico: non utilizzatelo all'esterno.
- Se il cavo d'alimentazione è danneggiato, va sostituito dal fabbricante, dal Servizio Post-Vendita oppure da personale di equivalente qualifica, per evitare i pericoli.
- Il presente apparecchio non è progettato per essere utilizzato da persone (bambini compresi) di ridotte capacità fisiche, sensoriali o mentali, o da persone prive di esperienza o di conoscenza salvo se sono sorvegliati e istruiti da una persona responsabile dell'utilizzo dell'apparecchio.
- Occorre sorvegliare i bambini per accertarsi che non giochino con l'apparecchio.
- Le apparecchiature elettriche sono oggetto di una raccolta selettiva. Non sbarazzarsi delle suddette apparecchiature elettriche ed elettroniche con i rifiuti municipali non smistati ma procedere alla loro raccolta selettiva.



Nell'Unione Europea questo simbolo indica che il presente articolo non va gettato nella pattumiera o mischiato ai rifiuti domestici ma essere oggetto di una raccolta selettiva.

## FUNZIONE UMIDIFICATORE

La funzione umidificatore d'Hygro+ vi propone di regolare il tasso di umidità dell'aria nella stanza in cui è installato.

**N.B. :** nella camera del bambino, si raccomanda un tasso di umidità compreso fra il 40% e il 50 %.

### MODO MANUALE

- Sollevate il coperchio dell'umidificatore **(1)** e rimuovete il diffusore di olio essenziale **(2)**.
- Rimuovete il serbatoio dell'acqua **(3)** dalla base principale dell'umidificatore.
- Capovolgete il serbatoio e svitate la valvola **(4)** fino all'apertura completa.
- Riempite il serbatoio con acqua di rubinetto o acqua distillata.  
**N.B. :** acqua fredda - maxi 2,5 L.
- Avvitate fermamente la valvola **(4)** fino al bloccaggio completo dopodiché capovolgete il serbatoio dell'acqua sulla base principale dell'umidificatore.  
**N.B. :** attendete alcuni secondi che lo zoccolo dell'umidificatore sia pieno d'acqua. Il logo Babymoov presente sul serbatoio dell'acqua dovrà trovarsi sulla parte anteriore dell'apparecchio.
- Rimettete il diffusore di olio essenziale **(2)** al centro del condotto orientabile e il coperchio **(1)** sul serbatoio dell'acqua.
- N.B. :** il diffusore di olio essenziale dovrà trovarsi con la punta verso il basso.
- Collegare adesso il vostro umidificatore Hygro+ a una presa murale mediante l'apposito cavo e premete il bottone ON
- Selezionate la voluta quantità di vapore mediante i tasti +/- dopodiché orientate il vapore nella direzione voluta mediante il coperchio **(1)**.
  - 1° livello: flusso di vapore = 110 ml/ora
  - 2° livello: flusso di vapore = 150 ml/ora
  - 3° livello: flusso di vapore = 180 ml/ora
  - 4° livello: flusso di vapore = 220 ml/ora
  - 5° livello: flusso di vapore = 250 ml/ora

Una volta che l'umidificatore è scollegato o spento, il flusso del vapore ritornerà automaticamente all'ultima regolazione.

**N.B. :** accertatevi che il vapore non sia diretto verso una presa murale o un altro dispositivo elettrico.

- Il vostro umidificatore Hygro+ è pronto ! Esso diffonde già un vapore puro e fresco in tutta la stanza.

- A piacimento potrete spegnere l'umidificatore premendo il Bottone OFF

**N.B. :** dopo 30 secondi d'inattività, lo schermo si metterà automaticamente in standby. Dovrete solo toccare lo schermo tattile per riattivarlo.

### AVVERTENZA: QUANTITÀ D'ACQUA E DURATA D'UTILIZZAZIONE

**N.B. :** la quantità d'acqua versata nel serbatoio determinerà il tempo d'utilizzazione dell'umidificatore.

L'umidificatore Hygro+ è progettato per un'autonomia massima di 22 ore.

L'indicatore del livello dell'acqua si accende quando la quantità d'acqua nel serbatoio è scarsa.

## REGOLAZIONE DEL TASSO D'IGROMETRIA

Per programmare l'arresto automatico d'Hygro+, premete  (3 secondi).

- La percentuale «90%» lampeggia. Premete +/- per selezionare il voluto tasso d'igrometria.

- Per convalidare la vostra regolazione e attivare il programma, premete AUTO  (3 secondi).

 diventa blu. Si visualizza allora il tasso d'umidità ATTUALE della stanza.

Il vostro umidificatore Hygro+ si fermerà automaticamente quando il voluto tasso d'umidità sarà raggiunto.

Per fare apparire il vostro programma, esercitate una breve pressione su .

Il voluto tasso d'igrometria rimarrà visualizzato 3 secondi prima di ritornare allo schermo iniziale.

Per modificare il vostro programma:

- Premete  (3 secondi). La precedente regolazione lampeggia.

- Premete +/- per selezionare il voluto tasso d'igrometria.

- Per convalidare la vostra regolazione e attivare il programma, premete  (3 secondi).

 diventa blu. Si visualizza allora il tasso d'umidità ATTUALE della stanza.

Per sopprimere il modo  e ritornare in modo manuale: premete il bottone ON/OFF (5 secondi).  ridiventa bianco.

## REGOLAZIONE DEL TASSO D'IGROMETRIA + TIMER (CONTO ALLA ROVESCIA)

Per programmare l'arresto automatico d'Hygro+, premete  (3 secondi).

- Il numero «90%» lampeggia. Premete +/- per selezionare il voluto tasso d'igrometria.

- Esercitate una breve pressione su : si visualizza e lampeggia «00:00». Premete +/- per impostare il timer per fasce di 30 minuti. (esempio: 00:30 / 01 :00 / 01 :30, ecc.).

**N.B.:** una pressione lunga su +/- vi permetterà una regolazione rapida del timer.

- Per convalidare la vostra regolazione e attivare il programma, premete  (3 secondi).

 diventa blu. Si visualizza allora il tasso d'umidità ATTUALE della stanza.

Il vostro umidificatore Hygro+ si fermerà automaticamente quando il voluto tasso d'umidità sarà stato raggiunto OPPURE quando il conto alla rovescia arriverà a «00:00».

Per fare apparire il vostro programma esercitate una breve pressione su .

Il voluto tasso d'igrometria rimarrà visualizzato 3 secondi, dopodiché apparirà (3 secondi) il timer programmato prima di ritornare allo schermo iniziale.

Per modificare il vostro programma:

- Premete  (3 secondi). La vostra regolazione precedente lampeggia.

- Premete +/- per selezionare il voluto tasso d'igrometria.

- Esercitate una breve pressione su : si visualizza e lampeggia «00:00». Premete +/- per impostare il timer per fasce di 30 minuti. (esempio: 00:30 / 01 :00 / 01 :30, ecc.).

**N.B.:** una pressione lunga su +/- vi permetterà una regolazione rapida del timer.

- Per convalidare la vostra regolazione e attivare il programma, premete  (3 secondi).

 diventa blu. Si visualizza allora il tasso d'umidità ATTUALE della stanza.

Per sopprimere il modo  e ritornare in modo manuale: premete il bottone ON/OFF (5 secondi).  ridiventa bianco.

## DIFFUSIONE DEGLI OLI ESSENZIALI

hygro+ vi offre anche la possibilità di diffondere gli oli essenziali.

A questo scopo dovrete solo versare poche gocce nell'apposita coppett **(2)** e attivare il vapore dell'apparecchio.

### ATTENZIONE :

- Non versare mai gli oli essenziali direttamente nel serbatoio dell'acqua o nel condotto orientabile.

- Rivolgetevi al medico per conoscere la lista degli oli essenziali autorizzati in funzione dell'età del bambino.

- Gli oli essenziali vanno conservati fuori della portata dei bambini.

- In caso d'ingestione, consultate d'urgenza il medico.

## FUNZIONE STANDBY

La funzione standby d'hygro+ vi propone 7 colori diversi.

Premete il tasto standby  per attivare la funzione standby.

Il vostro umidificatore cambierà colore ad ogni nuova pressione sul tasto standb .

Per attivare il cambio automatico dei colori (funzione arcobaleno), premete 3 secondi il tasto standby .

## FUNZIONE TERMOMETRO

La funzione termometro d'Hygro+ vi propone di visualizzare la temperatura nella stanza in cui si trova.

**N.B.:** Per modificare l'unità di temperatura °C/°F: premete contemporaneamente i tasti "+" e "-" (3 secondi). Nella camera del bambino, si raccomanda una temperatura compresa fra 19 e 21 °C.

## MANUTENZIONE E PRECAUZIONI D'USO

- Dovete applicare sistematicamente le seguenti procedure di pulizia, affinché il vostro umidificatore funzioni in maniera efficace e corretta. Una buona manutenzione è essenziale affinché possiate utilizzare durevolmente l'umidificatore e per evitare la formazione di batteri o alghe nell'acqua all'interno del serbatoio, e la loro conseguente sospensione.
- Prima di pulirlo, staccate sempre l'umidificatore e accertatevi che la base principale non sia calda.
- Pulite l'umidificatore con un tessuto soffice leggermente inumidito o con una spugna. Lasciate asciugare naturalmente. Non immergete mai lo zoccolo nell'acqua o in un altro liquido.
- Pulite regolarmente il serbatoio dell'acqua con una miscela di varechina e acqua.
- Sciacquate con acqua corrente, e lasciate asciugare naturalmente.
- Non utilizzate mai detersivi per pulire un pezzo dell'umidificatore destinato a contenere l'acqua. Una goccia di detersivo miscelata all'acqua potrebbe interferire con la vaporizzazione dell'umidificatore.
- Rimuovete regolarmente lo zoccolo. Versate 250 ml d'aceto bianco non diluito nello zoccolo. Lasciate riposare questa soluzione 20 minuti; nel frattempo potrete pulire tutte le superfici interne con una spazzola soffice che passerete delicatamente anche su tutte le parti intorno al trasduttore. Badate a non premere direttamente il trasduttore. In seguito vuotate la soluzione nel lavello. Sciacquate con acqua corrente e calda.
- Non utilizzate mai prodotti decapanti, solventi o sostanze abrasive per la pulizia: rischio di danneggiare l'umidificatore e le sue pareti.
- Prima di riporre l'apparecchio vuotate l'acqua del serbatoio e quella del recipiente principale rispettando l'icona indicante come versarla. Verificate che tutti i pezzi siano perfettamente asciutti e lasciate svitato il tappo per evitare che la guarnizione si incolli al serbatoio.

## DOMANDE FREQUENTI

### **Devo mettere acqua calda o bollente nel serbatoio per favorire il vapore?**

No: rischiereste di danneggiare in maniera irreversibile il vostro umidificatore.

Hygro+ produce un vapore freddo generato dagli ultrasuoni e quindi non ha bisogno d'acqua calda. Utilizzate acqua fredda o temperata.

### **Se rimane acqua nel serbatoio, devo vuotarla?**

Sì. Per evitare lo sviluppo di muffe o batteri all'interno del serbatoio, vi raccomandiamo di rinnovare regolarmente l'acqua.

In caso di prolungato inutilizzo, svuotate l'umidificatore, lasciatelo asciugare naturalmente e riponetelo.

**Babymoov vám děkuje za volbu přístroje Hygro+  
Zajistí zdravý a čistý vzduch vašemu dítětku.  
Seznamte se v následujícím návodu s jeho funkcemi.**

### SLOŽENÍ

1. Víko
2. Nádobka rozptylu esenciálních olejů
3. Zásobní nádrž vody
4. Ventil
5. Hlavní část-podstavec
  - 5.1. Detektor vlhkosti
  - 5.2. Napájení
  - 5.3. Prívodní šňůra
6. Doteková obrazovka
  - 6.1. Hladina vlhkosti a časovač
  - 6.2. Teplota a časovač (°C / °F)
  - 6.3. Zobrazení průtoku páry
  - 6.4. Zvýšení průtoku páry (1 až 5)
  - 6.5. Snížení průtoku páry
  - 6.6. Volba programů
  - 6.7. Tlačítko ON/OFF
  - 6.8. Noční osvětlení
  - 6.9. Ukazatel hladiny vody
7. Výstup vzduchu (ventilace)

### RYCHLÉ UVEDENÍ DO CHODU

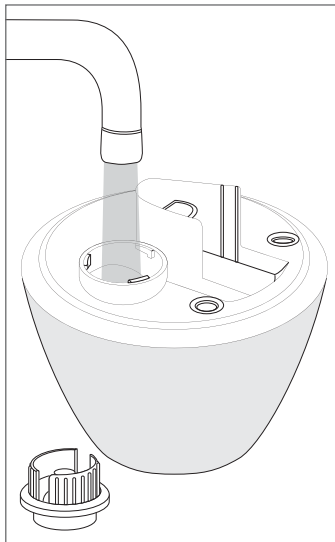

#### Krok 1

Napiňte zásobní nádrž vodou (maximálně 2,5 l) a umístěte ji na základnu zvlhčovače. Nezapomeňte pevně uzavřít ventil.

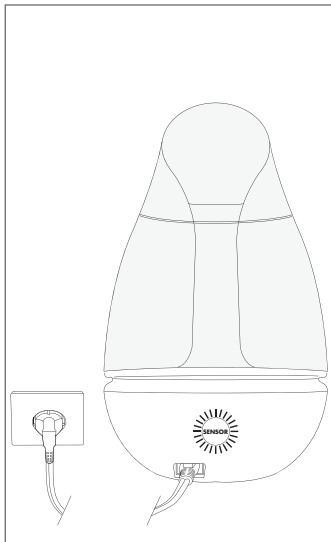

#### Krok 2

Zapojte základnu do zásuvky, stiskněte tlačítko ON a zvolte požadované množství páry pomocí tlačítek +/-.

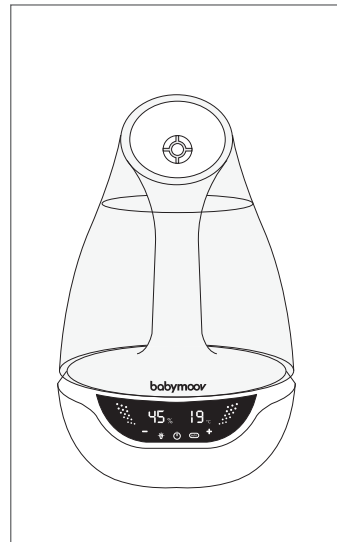

#### Krok 3

Váš zvlhčovač Hygro+ je připraven! Čistá a svěží pára za okamžik naplní celou místnost. Objevte nyní další funkce přístroje...

### TECHNICKÉ PARAMETRY

- Nominální napětí (střídavý proud) : 220-240 V / 50 Hz
- Frekvence: 50-60 Hz
- Výkon: 25 W
- Provozní teplota: 0 - 40 °C
- Průtok páry: 250 ml/hod při maximálním stupni
- Kapacita zásobní nádrže na vodu: 2,5 l
- Vhodné pro místnost o ploše 8 až 20 m<sup>2</sup>
- Maximální autonomie: 22 hodin
- Rozsah nastavení detektoru vlhkosti: 30 à 90 %
- Doporučený stupeň vlhkosti v dětském pokoji je 40 až 50 %

## UPOZORNĚNÍ

**Před každým použitím elektrického přístroje musí být dodržena důležitá upozornění, zejména v přítomnosti dětí. Zvlhčovač umístěte mimo dosah dětí.**

**Přečtěte si pozorně pokyny před uvedením zvlhčovače do chodu.**

- Ujistěte se, zda požadované napětí uvedené na přístroji odpovídá napětí ve vaší síti.
- Zabraňte elektrickému zkratu: přístroj, šňůru nebo zástrčku nikdy nenořte do vody anebo jiné tekutiny.
- Nepoužívejte nikdy přístroj k jinému účelu, než k jakému byl vyroben. Jakékoliv jiné použití musí je nutno považovat za nebezpečné a nevhodné.
- Zjistíte-li, že je přístroj, napájecí šňůra nebo zástrčka poškozeny, zvlhčovač okamžitě vypojte ze sítě a dále nepoužívejte. Oprava musí být provedena kvalifikovanou osobou.
- Přístroj neobsahuje žádnou část, která by mohla být předmětem údržby uživatelem. Přístroj nedemontujte.
- V případě použití přístroje v přítomnosti dětí, je třeba zvýšené opatrnosti.
- Nepoužívejte zvlhčovač nikdy bez vody.
- Nepřidávejte nikdy odvlhčovač, chemické prostředky, parfémů nebo vonné látky
- Vždy studenou vodu. Doporučujeme použití destilované vody pro optimální použití rozprašovače a detektoru vody
- Nenechávejte přívodní šňůru na okraji stolu či pultu. Nepokládejte na teplé plochy.
- Přístroj umístěte na stabilní a rovnou plochu, chráněnou před sluncem.
- Neumísťujte přístroj do blízkosti horkých ploch, horké trouby nebo elektrického či plynového radiátoru.
- Nedotýkejte se nikdy transduktoru prsty nebo kovovými předměty. Nehýbejte přístrojem pokud je v něm voda anebo je -li v chodu.
- Nenechávejte vodu v nádrži příliš dlouho: může dojít k množení bakterií.
- Přístroj vypněte před čištěním a údržbou, anebo pokud jej nepoužíváte
- Pouze pro domácí použití. Nepoužívejte v exteriéru.
- Je-li přívodní šňůra poškozena, musí být z bezpečnostních důvodů vyměněna výrobcem, zákaznickým servisem nebo podobně kvalifikovanými pracovníky
- Tento přístroj není určen k použití osobami (včetně dětí) jejichž fyzické či mentální schopnosti nebo vjemové funkce jsou omezeny, anebo osobami bez zkušeností nebo znalostí, s výjimkou osob, které byly instruovány o použití přístroje nebo jsou pod dohledem osobou odpovědnou za jejich bezpečí.
- Dbejte, aby si s přístrojem nehrály děti.
- Elektrické přístroje jsou předmětem tříděného sběru. Elektrické a elektronické přístroje nesmí být vyhazovány do netříděného komunálního odpadu, musí být likvidovány prostřednictvím tříděného sběru.



Tento symbol, platný v zemích Evropského společenství, označuje, že výrobek nesmí být vyhazován do popelnic nebo současně s domácím odpadem, ale musí být likvidován jako tříděný odpad.

## FUNKCE ZVLHČOVAČ VZDUCHU

Funkce zvlhčovač vzduchu přístroje Hygro+ vám umožní regulovat stupeň vlhkosti v místnosti, kde je instalován.

**Poznámka:** doporučený stupeň vlhkosti v pokoji vašeho dítěte je 40 % až 50 %.

### MANUÁLNÍ REŽIM

- Zdvihněte víko zvlhčovače **(1)** a vyjměte nádobku na rozptýl esenciálních olejů **(2)**.
- Sejměte zásobní nádrž vody **(3)** ze základny zvlhčovače.
- Obratěte zásobník a odšroubujte ventil **(4)** až do úplného otevření.
- Naplňte zásobník vodou z vodovodu anebo destilovanou vodou.  
**Poznámka:** studená voda, maximálně 2,5 l.
- Uzavřete pevně ventil **(4)** až do úplného zablokování a vraťte zásobník na základnu zvlhčovače.
- Zvlhčovač: počkejte několik vteřin, než se základna zvlhčovače naplní vodou. Logo Babymoov na zásobní nádrži musí být na přední straně.
- Vraťte zpět nádobku na rozptýl esenciálního oleje **(2)** doprostřed trysky a vraťte zpět víko **(1)** na zásobník vody.
- Poznámka:** rozptylovač esenciálního oleje musí být umístěn špičkou dolů.
- Zapojte nyní váš zvlhčovač vzduchu hygro+ do zásuvky pomocí prostřednictvím k tomu určenému kabelu a stiskněte tlačítko ON
- Zvolte požadované množství páry prostřednictvím tlačítek +/- a natočte páru požadovaným směrem pomocí víka **(1)**.
  - 1. stupeň: průtok páry = 110 ml/hod
  - 2. stupeň: průtok páry = 150 ml/hod
  - 3. stupeň: průtok páry = 180 ml/hod
  - 4. stupeň: průtok páry = 220 ml/hod
  - 5. stupeň: průtok páry = 250 ml/hod
- Po vypnutí zvlhčovače nebo jeho vypojení ze sítě, bude průtok páry automaticky nastaven podle poslední volby.
- Poznámka:** ujistěte se, zda není pára nasměrována na elektrickou zásuvku či jiné zařízení.
- Zvlhčovač vzduchu hygro+ je nyní připraven! Čistá a osvěžující pára postupně naplní celou místnost.
- V požadovaném okamžiku vypněte váš zvlhčovač stisknutím tlačítka OFF

**Poznámka:** po 30 vteřinách nečinnosti se displej přístroje uvede do pohotovostního režimu. Po doteku obrazovky se opět aktivuje.

### POZNÁMKA O KVALITĚ VODY A DĚLCE POUŽÍVÁNÍ

**Poznámka:** čistota vody v zásobní nádrži stanoví délku doby použití zvlhčovače.

Tento zvlhčovač hygro+ je autonomní po dobu maximálně 22 h.

Jakmile je množství vody v zásobní nádrži nedostačující, rozsvítí se ukazatel hladiny vody.



## NASTAVENÍ STUPNĚ VLHKOSTI VZDUCHU

Pro nastavení automatického vypnutí přístroje Hygro+, stiskněte tlačítko  a podržte po dobu 3 vteřin.

- Číslovka « 90% » nyní bliká. Stlačte +/- pro volbu požadovaného stupně vlhkosti.
- Pro potvrzení vaší volby a aktivování programu, stlačte a 3 vteřiny podržte tlačítko .



Tlačítko  nyní svítí modře. Zobrazí se STÁVAJÍCÍ stupeň vlhkosti v místnosti.

Zvlhčovač vzduchu Hygro+ se automaticky vypne, jakmile je dosažen požadovaný stupeň vlhkosti.

Pro zobrazení vašeho programu stiskněte krátce tlačítko .

Požadovaný stupeň vlhkosti zůstane zobrazen po dobu 3 vteřin a poté se opět objeví původní displej.

Pro změnu programu:

- Stiskněte po dobu 3 vteřin tlačítko . Předěšlé nastavení začne blikat.
- Stiskněte tlačítko +/- pro volbu požadovaného stupně vlhkosti.
- Pro potvrzení vaší volby a aktivování programu, stlačte a 3 vteřiny podržte tlačítko .

Tlačítko  nyní svítí modře. Zobrazí se STÁVAJÍCÍ stupeň vlhkosti v místnosti.

Pro zrušení režimu  a návrat do manuálního režimu: podržte 5 vteřin tlačítko ON/OFF. Tlačítko  svítí opět bíle.

## NASTAVENÍ STUPNĚ VLHKOSTI VZDUCHU + ČASOVAČ (ODPOČET)

Pro nastavení automatického vypnutí přístroje Hygro+ stiskněte a 3 vteřiny podržte tlačítko .

- Číslovka « 90% » nyní bliká. Stlačte +/- pro volbu požadovaného stupně vlhkosti.
- Stiskněte krátce tlačítko  : objeví se blikající číslovky « 00:00 ». Stiskněte tlačítko +/- pro nastavení časovače po 30 minutových intervalech. (př.: 00:30 / 01 :00 / 01 :30, atd.).

**N.B. :** dlouhé stisknutí tlačítka +/- umožní rychlé nastavení časovače.

- Pro potvrzení vaší volby a aktivování programu, stlačte a 3 vteřiny podržte tlačítko .



Tlačítko  nyní svítí modře. Zobrazí se STÁVAJÍCÍ stupeň vlhkosti v místnosti.

Zvlhčovač vzduchu Hygro+ se automaticky vypne, jakmile je dosažen požadovaný stupeň vlhkosti NEBO jakmile odpočet dosáhne hodnoty « 00:00 ».

Pro zobrazení vašeho programu stiskněte krátce tlačítko .

Požadovaný stupeň vlhkosti zůstane zobrazen po dobu 3 vteřin, poté se po dobu 3 vteřin zobrazí nastavený časovač a potom se opět zobrazí původní displej.

Pro změnu programu:

- Stiskněte po dobu 3 vteřin tlačítko . Předěšlé nastavení začne blikat.
- Stiskněte tlačítko +/- pro volbu požadovaného stupně vlhkosti.
- Stiskněte krátce tlačítko  : objeví se blikající číslovky « 00:00 ». Stiskněte tlačítko +/- pro nastavení časovače po 30 minutových intervalech. (př.: 00:30 / 01 :00 / 01 :30, atd.).

**N.B. :** dlouhé stisknutí tlačítka +/- umožní rychlé nastavení časovače.

- Pro potvrzení vaší volby a aktivování programu, stlačte a 3 vteřiny podržte tlačítko .

Tlačítko  nyní svítí modře. Zobrazí se STÁVAJÍCÍ stupeň vlhkosti v místnosti.

Pro zrušení režimu  a návrat do manuálního režimu: podržte 5 vteřin tlačítko ON/OFF. Tlačítko  svítí opět bíle.

## DIFUZNÍ ÉTERICKÝCH OLEJŮ

Hygro+ vám nabízí také možnost rozptýlu esenciálních olejů.

Postačí pouze kápnout několik kapek esenciálního oleje do nádobk (2) k tomu určené a aktivovat páru v přístroji.

### UPOZORNĚNÍ:

- Nikdy nekapejte esenciální oleje přímo do zásobníku vody nebo do trysky.
- Poradte se s lékařem o esenciálních olejích, které lze bezpečně používat podle věku vašeho dítěte.
- Esenciální oleje musí být skladovány mimo dosah dětí.
- V případě požití se neprodleně obraťte na vašeho lékaře.

## FUNKCE NOČNÍ OSVĚTLENÍ

Funkce nočního osvětlení hygro+ má 7 rozdílných barev.

Stiskněte tlačítko nočního osvětlení  pro aktivování funkce osvětlení.

Váš zvlhčovač vzduchu změní barvu vždy při každém dalším stisknutí tlačítka osvětlení .

Chcete-li aktivovat automatické střídání barev (funkce duhového efektu), podržte 3 vteřiny tlačítko osvětlení .

## FUNKCE TEPLOMĚŘ

Funkce teploměr přístroje Hygro+ umožní zobrazení teploty v místnosti, ve které je zapojen.

**Poznámka:** Pro změnu jednotky teploty °C/°F : stiskněte po dobu 3 vteřin tlačítko «+» a «-» současně. Doporučená teplota dětského pokoje je od 19 do 21 °C.

## UDRŽBA A POKYNY K POUŽITÍ

- Dodržujte následující pokyny k čištění zvlhčovače systematicky, váš přístroj bude správně a účinně fungovat. Pravidelná údržba je nezbytná pro trvalé užívání zvlhčovače a pro zamezení vzniku bakterií nebo řas, které se tvoří ve vodě uvnitř nádrže jejich ucpávání na stěnách nádrže.
- Před čištěním vždy vypojte zvlhčovač ze sítě a ověřte, zda je jeho základna chladná.
- Přístroj otírejte vlhkým hadříkem nebo jemnou houbou. Nechte volně oschnout. Nenořte nikdy základnu přístroje do vody nebo jiné tekutiny.
- Pravidelně čistěte zásobní nádrž na vodu. Použijte roztok desinfekčního přípravku. Opláchněte čistou vodou a nechte volně oschnout.
- Nepoužívejte nikdy čisticí prostředky k čištění nádrží zvlhčovače. Stopy přípravku ve vodě nádrže by mohly znemožnit funkci rozptýlu páry zvlhčovač.
- Základnu pravidelně čistěte. Vlijte 250 ml roztoku bílého octa a vody do základny -podstavce. Nechte roztok působit 20 minut v přístroji vypojeném ze sítě. Opláchněte čistou teplou vodou. Nechte volně oschnout.
- Pomocí jemného kartáče lehce očistěte všechny části okolo transduktoru páry. Dbejte, abyste se přímo transduktoru nedotýkali. Roztok vylijte. Opláchněte čistou teplou vodou.
- Nepoužívejte k čištění nikdy odmašťovače, ředidla, abrazivní přípravky nebo drátěnky: mohlo by dojít k poškození stěn zvlhčovače
- Před uložením přístroje vylijte vodu z nádrže, podle obrázku na nádrži. Ujistěte se, zda jsou všechny části dokonale suché a nechte uzávěr povolený, aby nedošlo k přilepení těsnícího kroužku k zásobníku vody.

## NEJČASTĚJŠÍ DOTAZY

### **Je vhodné použít do zásobníku teplou anebo horkou vodu, aby pára vznikla rychle?**

Není to vhodné, navíc můžete způsobit nevratné poškození vašeho zvlhčovače.

Hygro+ produkuje studenou páru na bázi ultrazvuku a nevyžaduje horkou vodu. Používejte studenou vodu či vodu pokojové teploty.

### **V zásobníku zůstala voda, je nutné jí vylít?**

Ano. Chcete-li zabránit veškerým plísním a vzniku bakterií uvnitř zásobníku, doporučujeme vám obnovovat pravidelně vodu.

V případě, že přístroj nepoužíváte delší dobu, nechte prázdný zvlhčovač uschnout na vzduchu a uklidte jej.

**BabyMoov благодарит вас за выбор аппарата Hygro+ который подарит вашему ребенку чистый и свежий воздух. Ознакомьтесь с его функциями.**

### ОПИСАНИЕ ИЗДЕЛИЯ

1. Крышка
2. Бак распылитель эфирных масел
3. Резервуар для воды
4. Клапан
5. Основа
  - 5.1. Датчик влажности
  - 5.2. Электрическое питание
  - 5.3. Шнур питания
6. Цифровой экран
  - 6.1. Уровень влажности и часовой механизм
  - 6.2. Температура (°C / °F) и часовой механизм
  - 6.3. Показатель мощности пара
  - 6.4. Увеличить мощность пара (1 до 5)
  - 6.5. Уменьшить мощность пара
  - 6.6. Программа
  - 6.7. Кнопка ON/OFF
  - 6.8. Ночник
  - 6.9. Показатель уровня воды
7. Выход воздуха (вентиляция)

### БЫСТРЫЙ ЗАПУСК

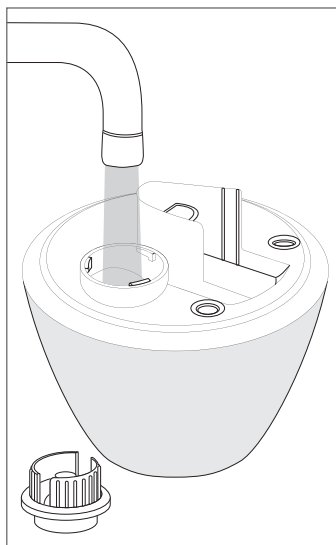

#### Этап 1

Заполните резервуар водой (максимум 2,5Л), затем поставьте его на основу и плотно закрутите.

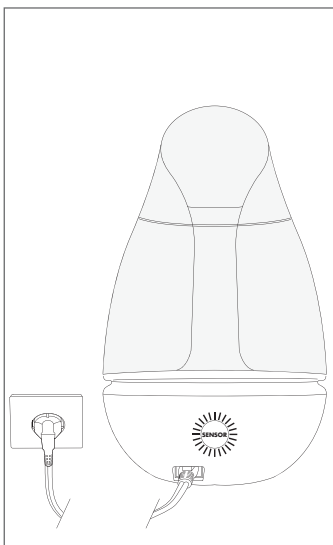

#### Этап 2

Подключите к розетки и нажмите на кнопку ON затем вы можете выбрать желаемое количество пара с помощью кнопок +/-.

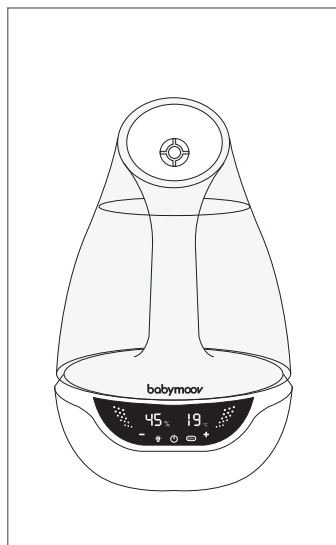

#### Этап 3

Ваш увлажнитель воздуха Hygro+ готов к применению! Он распыляет чистый и свежий воздух во всей вашей комнате. Теперь ознакомьтесь с другими функциями аппарата ...

### ТЕХНИЧЕСКИЕ ХАРАКТЕРИСТИКИ

- Номинальное напряжение (в переменном токе) : 220-240 V / 50 Hz
- Частота: 50-60 Hz
- Мощность: 25 W
- Температура функционирования : 0 - 40 °C
- Мощность пара : 250 мл/час в максимальном уровне
- Объем резервуара для воды : 2,5 Л
- Соответствует комнате от 8 до 20 м2
- Автономный режим максимум : 22 часов
- Предел регулирования датчика влажности: 30 до 90 %
- Уровень рекомендуемой влажности комнаты ребенка составляет от 40 до 50 %

## ПРЕДУПРЕЖДЕНИЯ

**Вы должны принимать необходимые меры предосторожности каждый раз, когда вы пользуетесь любым электрическим аппаратом, особенно когда рядом находятся дети. Поместите увлажнитель воздуха вне доступности для детей. Пожалуйста, внимательно прочитайте инструкцию перед тем как запустить аппарат.**

- Проверьте, что мощность указанная на заводском щитке аппарата соответствует электрической мощности вашего дома.
- Для избежания электрошока не ставьте ни аппарат, ни его шнур, ни вилку в воду или в другую любую жидкость.
- Используйте аппарат только для той цели, для которой он предназначен. Любое другое применение будет являться не по назначению и опасным.
- Если аппарат, его шнур или вилка повреждены, отключите аппарат из сети и не пользуйтесь им. Ремонт должен осуществляться квалифицированным обслуживающим персоналом.
- Аппарат не содержит никакой детали для иного пользования. Не разбирайте его.
- Будьте очень внимательны, если вы пользуетесь увлажнителем воздуха в присутствии ребенка.
- Не пользоваться аппаратом без воды.
- Никогда не добавлять моющего средства. Химического раствора или духов.
- Всегда используйте холодную воду. Мы вам рекомендуем применять дистиллированную воду для оптимального использования распылителя и датчика воды.
- Не оставляйте шнур питания на столе и не ложите его на горячую поверхность.
- Поставьте аппарат на ровную и устойчивую поверхность и не допускайте попадания на него прямых солнечных лучей.
- Не ставьте аппарат рядом с горячей поверхностью, на горячую духовую печь или рядом с электрическим или газовым обогревателем.
- Нельзя трогать датчик руками или металлическим предметом. Нельзя двигать аппарат если в нем содержится вода или когда он включен.
- Не оставляйте воду в резервуаре на длительный период: это может привести к образованию бактерий.
- Отключите аппарат от сети если вы им не пользуетесь или перед тем как его помыть или убрать.
- Предназначен только для использования в домашних условиях.
- Если сетевой кабель поврежден, он должен быть заменен производителем, услугой после продажи или квалифицированным обслуживающим персоналом для избежания опасности.
- Этот аппарат не предназначен для использования людьми (или детьми) с ограниченными физическими, сенсорными или интеллектуальными способностями, а также лица, не имеющие соответствующих знаний и опыта, за исключением случаев, когда за ними ведется наблюдение лицом, ответственного за пользование аппаратом.
- Нужно следить за детьми, они не должны играть с аппаратом.
- Электрическое оборудование подлежит отдельной выборочной утилизации. Не выбрасывайте отходы от электрического и электронного оборудования в обычную городскую мусорку без сортировки, лучше сделать их селективный сбор.



Данный символ означает во всем Евросоюзе что данное изделие не должно выкидываться в обычную мусорку с бытовыми отходами, а в селективный сбор отходов.

## ФУНКЦИЯ УВЛАЖНЕНИЯ

Функция увлажнения аппарата HUGRO+ вам предлагает установить уровень влажности воздуха в комнате, где будет находится аппарат.  
**N.B. :** в комнате вашего ребенка уровень влажности воздуха должен составлять от 40 % и 50 %.

### РУЧНОЙ РЕЖИМ

- Приподнимите крышку увлажнителя (1) и уберите распылитель эфирных масел (2).
- Снимите резервуар для воды (3) с основы увлажнителя.
- Переверните резервуар затем открутите клапан (4) до полного открытия.
- Заполните резервуар проточной или дистиллированной водой.  
**N.B. :** холодная вода - максимум 2,5 Л.
- Закрутите плотно клапан (4), затем поставьте снова резервуар для воды на основу увлажнителя.  
**N.B. :** подождите несколько секунд, чтобы основание увлажнителя наполнилось водой. Логотип Babuтоov обозначенный на резервуаре для воды должен находится спереди аппарата.
- Установите снова распылитель эфирных масел (2) в центр и положите крышку (1) на резервуар для воды.  
**N.B. :** носик распылителя эфирных масел должен быть зафиксирован вниз.
- Теперь вы можете подключить аппарат HUGRO+ к сети с помощью кабеля и нажмите на кнопку ON
- Выберите количество желаемого пара с помощью кнопок +/- затем направьте пар в нужное вам направление с помощью крышки (1).
  - 1<sup>ый</sup> уровень : паропроизводительность = 110 мл/час
  - 2<sup>ой</sup> уровень : паропроизводительность = 150 мл/час
  - 3<sup>ий</sup> уровень : паропроизводительность = 180 мл/час
  - 4<sup>ый</sup> уровень : паропроизводительность = 220 мл/час
  - 5<sup>ый</sup> уровень : паропроизводительность = 250 мл/час
- Как только шнур питания увлажнителя отключен от электрической сети или выключен, уровень парообразования автоматически регулируется по последней установке.  
**N.B. :** проверьте, что пар не направлен на стенную розетку или на другое электрическое устройство.
- Ваш увлажнитель воздуха HUGRO+ готов к применению ! Он распыляет чистый и свежий пар в вашей комнате.
- Как только вы пожелаете, вы можете выключить аппарат, нажимая на кнопку OFF
- N.B. :** спустя 30 секунд бездействия, экран перейдет в спящий режим. Вы можете просто прикоснуться к экрану, для того чтобы его реактировать.

## ФОКУС КОЛИЧЕСТВО ВОДЫ И СРОК ДЕЙСТВИЯ

**Н.В.** : налитое количество воды в резервуаре определит используемое время увлажнителя воздуха.

Ваш увлажнитель Hugro+ создан для автономной работы максимум до 22 часов.

Показатель уровня воды  загорается, когда в резервуаре не достаточное количество воды.

## УСТАНОВКА УРОВНЯ ВЛАЖНОСТИ

Чтобы установить автоматическое выключение прибора Hugro+, нажмите на кнопку  в течение 3 секунд.

- Цифра « 90% » начинает мигать. Нажмите на + / - , чтобы установить нужный уровень влажности.

- Чтобы подтвердить вашу настройку и активировать программу, нажмите 3 секунды на кнопку  .

Индикатор  горит голубым цветом. Значит РЕАЛЬНЫЙ уровень влажности в комнате выставлен.

Ваш увлажнитель Hugro+ автоматически выключится, как только нужный уровень влажности будет достигнут.

Чтобы появилась ваша программа, надо быстро нажать на кнопку  .

Заданный уровень влажности будет афиширован 3 секунды, прежде чем вернется к начальному экрану.



Чтобы изменить вашу программу :

- Нажмите 3 секунды на кнопку  . Ваша предыдущая установка появится, мигая.

- Нажмите на + / - , чтобы установить нужный уровень влажности.

- Чтобы подтвердить вашу настройку и активировать программу, нажмите 3 секунды на кнопку  .

Индикатор  горит голубым цветом. Значит РЕАЛЬНЫЙ уровень влажности в комнате выставлен.

Чтобы убрать автоматический режим работы  и вернуться к ручному : нажмите 5 секунд на кнопку включения/ выключения прибора ON/OFF. Индикатор  горит белым цветом.

## УСТАНОВКА УРОВНЯ ВЛАЖНОСТИ + ТАЙМЕР (ОБРАТНЫЙ ОТЧЕТ ВРЕМЕНИ)

Чтобы установить автоматическое выключение прибора Hugro+, нажмите на кнопку  в течение 3 секунд.

- Цифра « 90% » начинает мигать. Нажмите на + / - , чтобы установить нужный уровень влажности.

- Быстрым нажатием на кнопку  : появляется и мигает « 00:00 ». Нажмите на + / - чтобы настроить таймер постепенно по 30 минут. (например : 00:30 / 01 :00 / 01 :30, т.д.).

**Н.В.** : долгое нажатие на +/- позволит вам быстро выставить время.

- Чтобы подтвердить вашу настройку и активировать программу, нажмите 3 секунды на кнопку  .

Индикатор  горит голубым цветом. Значит РЕАЛЬНЫЙ уровень влажности в комнате выставлен.

Ваш увлажнитель Hugro+ автоматически выключится, как только нужный уровень влажности будет достигнут ИЛИ когда обратный отчет времени достигнет « 00:00 ».

Чтобы появилась ваша программа, надо быстро нажать на кнопку  .

Заданный уровень влажности будет афиширован 3 секунды, потом появится запрограммированное время тоже 3 секунды, прежде чем вернется к начальному экрану.

Чтобы изменить вашу программу :

- Нажмите 3 секунды на кнопку  . Ваша предыдущая установка появится, мигая.



- Нажмите на + / - , чтобы установить нужный уровень влажности.

- Быстрым нажатием на кнопку  : появляется и мигает « 00:00 ». Нажмите на + / - чтобы настроить таймер постепенно по 30 минут. (например : 00:30 / 01 :00 / 01 :30, т.д.).

**Н.В.** : долгое нажатие на +/- позволит вам быстро выставить время.

- Чтобы подтвердить вашу настройку и активировать программу, нажмите 3 секунды на кнопку  .

Индикатор  горит голубым цветом. Значит РЕАЛЬНЫЙ уровень влажности в комнате выставлен.

Чтобы убрать автоматический режим работы  и вернуться к ручному : нажмите 5 секунд на кнопку включения/ выключения прибора ON/OFF. Индикатор  горит белым цветом.

## РАСПЫЛИТЕЛЬ ЭФИРНЫХ МАСЕЛ

Hugro+ вам дает возможность распылять эфирные масла.

Для этого вам нужно налить несколько капель в чаш (2), предназначенную для этой цели и включить функцию пара вашего аппарата.

### ВНИМАНИЕ :

- Никогда не наливать эфирных масель в резервуар для воды, ни в клапан.

- Проконсультируйтесь с вашим врачом, чтобы знать какие масла можно использовать по отношению к возрасту вашего ребенка.

- Эфирные масла нужно хранить вне доступности для детей.

- В случае попадания их в организм, срочно обратитесь к врачу.

## ФУНКЦИЯ НОЧНИК

Функция ночник аппарата Hugro+ вам предлагает 7 разных цветов.

Нажмите на кнопку ночник  , чтобы активировать эту функцию.

Ваш увлажнитель воздуха будет менять цвет при каждом нажатии на кнопку ночник  .

Чтобы активировать автоматическую смену цветов (функция радуги), нажмите на кнопку ночник в течении 3 секунд  .

## ФУНКЦИЯ ТЕРМОМЕТР

Функция термометр Нугро+ вам предлагает обозначить температуру комнаты в которой он находится.

**Н.В. :** Чтобы изменить единицу температуры °C/°F : нажмите 3 секунды на кнопки «+» и «-» одновременно. Температура в комнате вашего ребенка должна быть между 19 и 21 °C.

## УХОД И МЕРЫ БЕЗОПАСНОСТИ

- Чтобы ваш аппарат функционировал наилучшим образом , приминяйте следующие меры по уходу . Хороший уход вам позволит долго пользоваться вашим аппаратом и избежать появления бактерий и водорослей в воде или в резервуаре.
- Перед тем как его мыть, отключите из розетки и проверьте, что основа аппарата не горячая.
- Мойте увлажнитель воздуха с помощью мягкой, слегка смоченной тканью или губкой. Дать полностью высохнуть. Никогда не ставьте основание аппарата в воду или в любую другую жидкость.
- Часто промывайте резервуар для воды с помощью раствора жавеля с водой.
- Промойте чистой водой и дайте высохнуть.
- Никогда не используйте моющее средство , чтобы помыть детали увлажнительного аппарата , которая должна находится в воде . Осадок от моющего средства может раствориться в воде и будет выходить с паром.
- Часто снимайте основу аппарата. Налейте 250 мл не разбавленного белого уксуса и оставьте на 20 минут в течении которых вы можете помыть внутреннюю поверхность с помощью мягкой щетки.
- С помощью мягкой щетки почистите аккуратно все части вокруг датчика, не нажимая на него. Затем нужно вылить раствор в раковину. Промойте чистой и горячей водой.
- Никогда не используйте растворитель, сольвент или шлифовальный материал, чтобы не повредить увлажнитель воздуха.
- Перед тем как его убрать, слейте воду из резервуара и из основного корпуса, обращая на указатель, обозначающий слитие воды. Проверьте, чтобы все детали были абсолютно сухими и оставьте пробку открученной для того чтобы прокладка не приклеилась к резервуару.

## ЧАСТО ЗАДАВАЕМЫЕ ВОПРОСЫ

**Нужно ли налить горячую воду или кипиток для улучшения пара ?**

Нет, потому что вы можете окончательо испортить увлажнитель воздуха.

Нугро+ производит холодный пар на основе ультразвуков, поэтому не нужно горячей воды. Наливайте холодную воду или воду комнатной температуры.

**Осталась вода в резервуаре, нужно ли ее слить ?**

Да. Чтобы избежать появления бактерий и плесени внутри резервуара, мы вам советуем регулярно менять воду.

Если вы не пользуетесь аппаратом долгое время, перед тем как его убрать, дайте ему полностью высохнуть, после того как вы слили воду.

**Babymoov köszöni Önnek, hogy a Hygro+ -t választotta,  
hogy kisbabájának egészséges és tiszta levegőt biztosíthasson vele.  
És most, fedezze fel működését!**

### TARTOZÉKOK

1. Fedő
2. Illóolaj szórófej
3. Víztartály
4. Szelep
5. Főtalapzat
  - 5.1. Nedvesség felfogó
  - 5.2. Elektromos táp
  - 5.3. Tápszinór
6. Érintős képernyő
  - 6.1. Nedvességarány és időmutató
  - 6.2. Hőmérséklet (°C / °F) és időmutató
  - 6.3. Gőzhozam kijelző
  - 6.4. Emelni a gőzhozamot (1-től 5-ig)
  - 6.5. Csökkenti a gőzhozamot
  - 6.6. Programálás
  - 6.7. ON/OFF gomb
  - 6.8. Éjjeli fény
  - 6.9. Vízsint mutató
7. Levegő kimenet (szellőztetés)

### GYORS ELINDÍTÁS

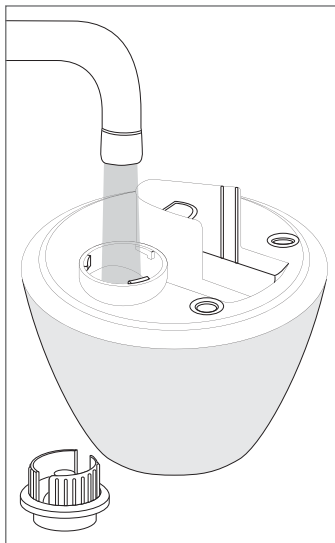

#### 1. szakasz

Töltse meg a tartályt vízzel 8max. 2,5 l), majd helyezze a főtalapzatra, miután erősen becsavarta a szelepet.

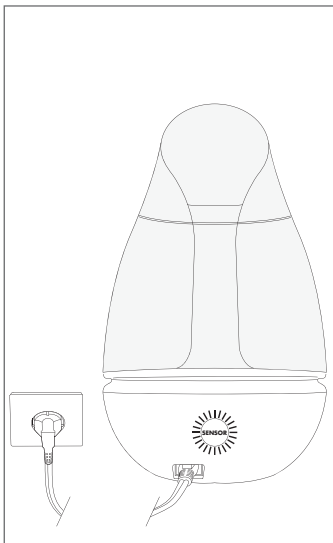

#### 2. szakasz

Csatlakoztassa a zsinórt egy fali konnektorhoz, nyomja meg az ON gombot, válassza ki az óhajtott püaramennyiséget a +/- szimbólum segítségével.

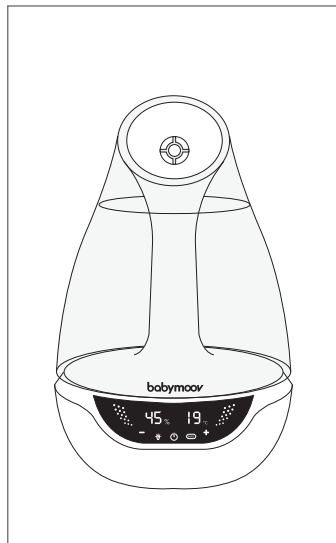

#### 3. szakasz

A Hygro+ párasító készen áll! Máris tiszta és friss párát szór szét a helyiségben. Most pedig fedezze fel a készülék többi funkcióját...

### TECHNIKAI JELLEMZŐK

- Nominális feszültség (váltakozó áram esetén): 220-240 V / 50 Hz
- Frekvencia: 50-60 Hz
- Teljesítmény: 25 W
- Működési hőmérséklet: 0-40 °C
- Páramennyiség: 250 ml/óra maximális szinten
- Vízartály úrtartalma: 2,5 l
- Megfelel egy 8-tól 20 m<sup>2</sup>-es helyiségnek
- Maximális autonómia: 22 óra
- A nedvességérzékelő beállítási intervalluma: 30-tól 90 %-ig terjed
- Egy gyerekszoba javasolt páratartalmának aránya: 40-től 50 %-ig

## FIGYELMEZTETÉS

Egy elektromos készülék fontosabb elővigyázatossági figyelmeztetéseit minden használatkor figyelembe kell venni, különösen kisgyerek jelenlétében.

**Kérjük, helyezze működésbe a párasítót gyerekek elérhetőségén kívül.**

- Ellenőrizze, hogy a készülék termékmegtervezésén megjelölt feszültség megfelel az Ön hajlékában használttal.
- Az elektromos áramütés elkerülése végett, soha ne merítse vízbe vagy egyéb folyadékba a készüléket, az elektromos zsinórt vagy a csatlakozót.
- Soha ne használja más célra a készüléket, mint amire rendeltetett. Minden egyéb használat nem megfelelőnek, így veszélyesnek ítéltetett.
- Ha a készülék, a csatlakozója vagy a zsinórja sérült, azonnal húzza ki a készüléket a konnektorból és ne használja többé. Javítást csak szakemberrel végeztesse.
- A készülék nem tartalmaz egyetlen használatra alkalmas cserealkatrészt sem. Ne szedje szét.
- Bányon különösen körültekintően a párasító készülék használatával kisgyerek jelenlétében.
- Soha ne használja a párasítót víz nélkül.
- Soha ne adjon hozzá mosószert, vegyi adalékot vagy parfümöt.
- Mindig hideg vizet használjon. Javasoljuk disztilált víz használatát, mert az optimális szétoszorást biztosít a szórófejen.
- Ne hagyja az elektromos tápszinórt asztalra, munkalapra tenni. Ne tegye meleg felületre sem.
- Helyezze a készüléket lapos, stabil felületre, napsugártól védett helyre.
- Ne helyezze a készüléket meleg helyre vagy ennek közelébe, tűzhelyre vagy gáz vagy elektromos hőszugárzóra.
- Soha ne érintse meg a tranzduktort kézzel vagy egy fém tárggyal. Soha ne mozgassa el a készüléket használat közben vagy amikor víz van benne.
- Ne hagyjon hosszú ideig vizet benne állni, mert baktériumok képződését idézheti elő.
- Húzza ki a konnektorból, ha nem használja már vagy ha tisztítani vagy tárolni szeretné.
- Csak házi használatra szánt. Házon kívül ne használja.
- Ha a tápszinór megsérült, a gyártó által kell kicserélni, vagy a vevőszolgálat vagy megfelelően képzett szakember igénybevitelével, hogy bármilyen veszélyt elkerülhessen.
- Ezt a készüléket sérült/csökkentett képességű emberek (gyerekek) nem használhatják, vagy olyan személyek, akiknek nincsen tapasztalatuk, ismeretük ilyen készülékek használatában. Csak felelősséggel bíró személyek jelenlétében használható a készülék.
- A készülék jelenlétében a gyerekeket felügyelni kell, illetve nem szabad játszani hagyni őket vele.
- Az elektromos tartozékok szelektív hulladék tárgyat képezik. Az elektromos és elektronikus tartozékokat ne dobja a közös szeméttárolókba, hanem kizárólag a szelektív hulladékok közé.



A pictogram jelzi, hogy az EU-ban ezt a terméket nem a háztartási hulladékok, hanem a szelektív hulladékok közé kell gyűjteni.

## PÁRASÍTÓ FUNKCIÓ

A Hygro+ párasító funkció lehetővé teszi annak a helyiségnek a levegőjének a nedvességtartalmának szabályozását, amelyben beállították.

**Jól jegyezze meg :** gyermekének szobájában a javasolt nedvességtartalom 40 % és 50 % közötti.

### KÉZI VEZÉRLÉS

- Emelje fel a párasító fedelét **(1)** és vegye ki az illóolaj szórófejet **(2)**.

- Vegye ki a víztartályt **(3)** a párasító főtálapzatából.

- Fordítsa fel a tartályt, majd csavarja ki a szelepet **(4)** teljesen.

- Töltsen meg a tartályt csapvízzel vagy disztilált vízzel.

**Jól jegyezze meg :** hideg víz - maximum 2,5 L.

- Csavarja be erősen a szelepet **(4)** teljes zárásig, majd fordítsa meg a tartályt és helyezze vissza a párasító főtálapzatára.

**Jól jegyezze meg :** várjon néhány másodpercet, amíg a párasító talapzata megtelik vízzel. A Babymoov logó a készülék elejére kell hogy kerüljön.

- Tegye vissza az illóolaj szórót **(2)** a cső középpontjára és a fedelet **(1)** a víztartályra.

**Jól jegyezze meg :** az illóolaj szóró lefele mutatóan kell álljon.

- Dugja be a hygro+ párasítót az erre a célra szolgáló kábel segítségével egy fali konnektorba és nyomja meg az ON  gombot.

- Válassza ki az óhajtott gőzmennyiséget a +/- jel segítségével és fordítsa a gőzt az óhajtott irány felé a fedő **(1)** segítségével.

- 1. szint : pára hozama = 110 ml/óra

- 2. szint : pára hozama = 150 ml/óra

- 3. szint : pára hozama = 180 ml/óra

- 4. szint : pára hozama = 220 ml/óra

- 5. szint : pára hozama = 250 ml/óra

Amint a párasító ki van húzva a konnektorból vagy ki van kapcsolva, a párahozam szintje automatikusan beáll az utolsó beállításra.

**Jól jegyezze meg :** bizonyosodjon meg arról, hogy a gőz nem irányul fali konnektor vagy más elektromos készülék felé.

- Az Ön hygro+ párasítója készen áll! Friss és tiszta párat szór szét a helyiségben.

- Amikor csak óhajtja, kikapcsolhatja a párasítót az OFF  gomb megnyomásáva.

**Jól jegyezze meg :** 30 másodperces nem működés esetén a képernyő automatikusan készenléti állapotra áll rá. Elegendő a képernyőt megérintenie, hogy újra működésbe lépjen.

### VÍZMENNYISÉG FÓKUSZ ÉS A HASZNÁLAT IDŐTARTAMA

**Jól jegyezze meg :** a víztartályba öntött víz mennyisége meghatározza a párasító használatának időtartamát.



Az Ön hygro+ párasítója egyhuzamban maximum 22 óras működésre képes.

A vízszintmutató kigyullad , ha a tartályban lévő víz nem elégséges.



## A NEDVESSÉGMÉRÉS ARÁNYÁNAK BEÁLLÍTÁSA



Ahhoz, hogy beállítsa a Hygro+ automatikus leállítását, nyomja 3 másodpercen keresztül az -t.

- A « 90% » szám villogni kezd. Nyomja a +/- , hogy kiválassza a kívánt nedvességarányt.
- A beállítás megerősítése és a program aktiválása: nyomja 3 másodpercen keresztül az -t. Az  kék színre vált. A szoba JELENLEGI nedvességtartalom aránya megjelenik a kijelzőn. A Hygro+ párasító automatikusan leáll, amikor a kívánt nedvességtartalom szintet eléri.

A program megjelenítéséhez nyomja meg röviden az -t.

A kívánt nedvességarány 3 másodpercen keresztül megjelenik, majd visszaáll az eredeti kijelzőre.

A program módosítása:



- Nyomja 3 másodpercen keresztül az -t. Előző beállítása villogni kezd.
- Nyomja a +/- , hogy kiválassza a kívánt nedvességarányt.
- A beállítás megerősítése és a program aktiválása: nyomja 3 másodpercen keresztül az -t. Az  kék színre vált. A szoba JELENLEGI nedvességtartalom aránya megjelenik a kijelzőn.

Az  mód leállítása és a kézi vezérlésre való áttérés: nyomja 5 másodpercen keresztül az ON/OFF gombot. Az  fehér színre vált.

## A NEDVESSÉGMÉRÉS ARÁNYÁNAK BEÁLLÍTÁSA + IDŐJELZŐ (VISSZASZÁMLÁLÁS)

Ahhoz, hogy beállítsa a Hygro+ automatikus leállítását, nyomja 3 másodpercen keresztül az -t.



- A « 90% » szám villogni kezd. Nyomja a +/- , hogy kiválassza a kívánt nedvességarányt.
- Nyomja meg röviden az -t: az « 00:00 » megjelenik és villog. Nyomja a +/- , hogy beállítsa az időjelzést, ami 30 percenként vált. (pl. : 00:30 / 01 :00 / 01 :30, stb.).



- N.B. :** a +/- hosszantartó megnyomása az időjelző gyors beállítását eredményezi.
- A beállítás megerősítése és a program aktiválása: nyomja 3 másodpercen keresztül az -t. Az  kék színre vált. A szoba JELENLEGI nedvességtartalom aránya megjelenik a kijelzőn.
- A Hygro+ párasító automatikusan leáll, amikor a kívánt nedvességtartalom szintet eléri VAGY amikor a visszaszámlálás elérkezik a « 00:00 »-hoz.

A program megjelenítéséhez nyomja meg röviden az -t.

A kívánt nedvességarány 3 másodpercen keresztül megjelenik, majd 3 másodpercen keresztül a beprogramozott időjelző is; ezután visszatér az eredeti kijelzőre.

A program módosítása:

- Nyomja 3 másodpercen keresztül az -t. Az előző beállítása villogni kezd.
- Nyomja a +/- , hogy kiválassza a kívánt nedvességarányt.
- Nyomja meg röviden az -t: az « 00:00 » megjelenik és villog. Nyomja a +/- , hogy beállítsa az időjelzést, ami 30 percenként vált. (pl. : 00:30 / 01 :00 / 01 :30, stb.).

- N.B. :** a +/- hosszantartó megnyomása az időjelző gyors beállítását eredményezi.
- A beállítás megerősítéséhez és a program aktiválásához nyomja 3 másodpercen keresztül az -t. Az  kék színre vált. A szoba JELENLEGI nedvességtartalom aránya megjelenik a kijelzőn.

Az  mód leállítása és a kézi vezérlésre való áttérés: nyomja 5 másodpercen keresztül az ON/OFF gombot. Az  fehér színre vált.

## ILLÓLAJAK PERMETÉZÉSE

A hygro+ illóolajak permetezését is lehetővé teszi.

Ehhez elegendő, hogy néhány csepp illóolajat helyezzen az erre a célra rendeltetett szórófejbe **(2)**, majd működtesse a készüléke párapermetezését.

## FIGYELEM:

- Soha ne öntsön illóolajat közvetlenül a víztartályba vagy a csőbe.
- Kérje el kezelőrosától azoknak az illóolajoknak a listáját, amelyek kisgyermek korának megfelelően használhatóak.
- Az illóolajokat kisgyermekétől távol kell tartani.
- Gyomorrontás esetén azonnal forduljon kezelőrosához.

## ÉJJELI FÉNY FUNKCIÓ

A Hygro+ éjjeli fény funkció 7 különböző színű fényt javasol.

Nyomja meg az éjjeli fény gombot , hogy aktiválja az éjjeli fény funkciót. A párasító szintet vált valahányszor megnyomja az éjjeli fény szimbólumot .

Hogy aktiválhassa a színek automatikus váltakozását (szívárvány funkció), nyomja 3 másodpercen keresztül az éjjeli fény gombot .

## HŐMÉRŐ FUNKCIÓ

A hygro+ hőmérő funkciója a helyiség hőmérsékletének kijelzését teszi lehetővé.

**Jól jegyezze meg :** A °C/°F hőmérsékletegység módosítása: nyomja 3 másodpercen keresztül egyszerre a «+» és a «-» gombot. Gyermekének szobájában a javasolt hőmérséklet 19 és 21 °C közötti.

## TISZTÍTÁS ÉS HASZNÁLATI ELŐVIGYÁZATOSSÁGI INTÉZKEDÉSEK

- Rendszeresen alkalmaznia kell e tisztítási eljárásokat ahhoz, hogy párástíója hatékonyan és megfelelően működjön. A jó karbantartás lényeges, hogy hosszú ideig használhassa párástíóját és hogy elkerülhesse általa a baktériumok és az algák lerakódását a vízben, a tartály belsejében.
- Tisztítás előtt, húzza ki a párástíót a konnektorból és bizonyosodjon meg arról, hogy a főtalapzat már nem meleg.
- Tisztítsa a párástíót egy puha, enyhén nedves ruhával vagy szivaccsal. Hagyja természetesen megszáradni. Soha ne merítse a talapzatot vízbe vagy egyéb folyadékba.
- Rendszeresen tisztítsa a víztartályt víz és fehérítőszer keverékével. Öblítse tiszta vízzel és hagyja természetesen megszáradni. Soha ne használjon mosószert a párástíó olyan alkatrészének tisztításához, amely vízzel érintkezik. A vízben elkevert mosószert interferálhat a párástíó gőzfejlesztőjével.
- Rendszeresen vegye ki a talapzatot. Öntsön 250 ml víz és fehér ecet keverékét a talapzatba. Hagyja ezt az oldatot 20 percen keresztül hatni, mialatt megtisztítja az összes belső felületet egy finom kefe segítségével. A finom kefe segítségével, finoman tisztítsa meg a transzduktor körüli felületet. Ügyeljen, hogy ne nyomja meg a transzduktort. Öntse ki az oldatot a kagylóba. Öblítse ki tiszta meleg vízzel.
- Soha ne használjon súrolószert, oldószert vagy súroló korongot a tisztításhoz. Féltő, hogy ezek megkárosítják a párástíó és felületeit.
- Mielőtt a párástíót hosszabb időre tárolná, ürítse ki a víztartályt és törölje ki a főtalapzatot, hogy víz ne maradjon benne. Tartsa be a szimbólum jelzését a víz kiürítésekor. Bizonyosodjon meg arról, hogy minden alkatrész tökéletesen száraz és hagyja a szelepet kicsavarva, hogy elkerülhesse ezáltal a tömítés hozzátapadását a víztartályhoz.

## GYAKORI KÉRDÉSEK

### **Meleg vagy forró vizet öntsek a víztartályba a jobb gőzképződés érdekében?**

Nem, mert féltő, hogy visszafordíthatatlanul megkárosítja a párástíóját. A Hygro+ hideg párást fejleszt mikrohullám segítségével, így nincsen szüksége meleg vízre. Inkább hideg vagy szoba-hőmérsékletű vizet használjon.

### **Ha víz marad a tartályban, ki kell ürítenem?**

Igen. A víztartályban képződő baktérium vagy penész elkerülése érdekében, javasoljuk a víz rendszeres cseréjét.

Ha hosszú időn keresztül nem használja a készüléket, hagyja természetes módon kiszáradni a párástíót, miután kiürítette belőle a vizet és mielőtt tárolni szeretné.

## Babymoov va multumeste pentru alegerea aparatului Hygro+ pentru a oferi un aer sănătos și curat bebelușului dumneavoastră. Descoperiți acum funcționarea sa.

### ALCĂȚUIRE

1. Capac
2. Suport de difuzare de uleiuri esențiale
3. Rezervor de apă
4. Dop
5. Unitatea de bază principală
  - 5.1. Senzor de umiditate
  - 5.2. Alimentare electrică
  - 5.3. Cablu de alimentare
6. Ecran tactil
  - 6.1. Nivel de umiditate și timer
  - 6.2. Temperatură (°C/°F) și timer
  - 6.3. Afișarea debitului de aburi
  - 6.4. Mărirea debitului de aburi (1 la 5)
  - 6.5. Micșorarea debitului de aburi
  - 6.6. Programare
  - 6.7. Buton ON/OFF
  - 6.8. Lumina de veghe
  - 6.9. Indicator al nivelului de apă
7. Leșirea de evacuare a aerului (ventilare)

### DEMARARE RAPIDĂ

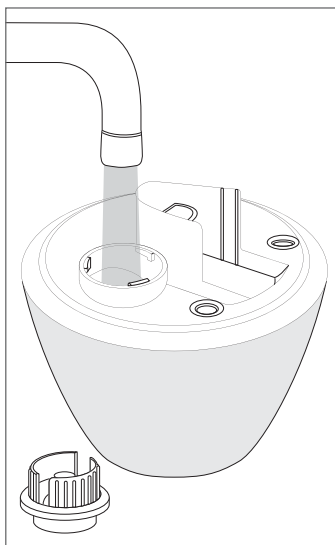

#### Etapa 1

Umpleți rezervorul de apă (max 2,5 L) apoi instalați-l pe unitatea de bază după ce ați înșurubat dopul strâns.

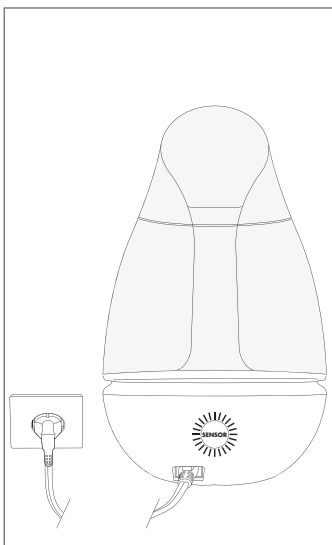

#### Etapa 2

Racordați unitatea de bază la o priză de perete, apăsați pe butonul ON apoi selecționați cantitatea de aburi dorită cu ajutorul butoanelor +/-.

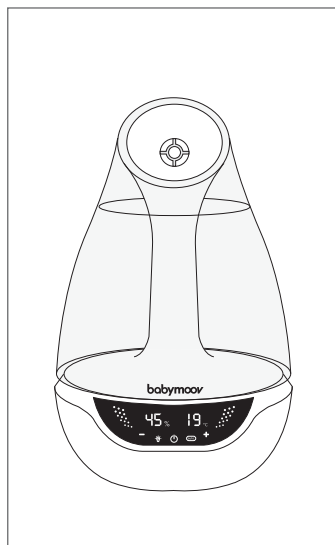

#### Etapa 3

Umidificatorul dumneavoastră Hygro+ este gata ! El difuzează deja aburi puri și răcoritori în întreaga încăpere. Descoperiți acum celelalte funcțiuni ale aparatului...

### CARACTERISTICI TEHNICE

- Tensiune nominală (în curent alternativ) : 220-240 V / 50 Hz
- Frecvență: 50-60 Hz
- Putere : 25 W
- Temperatura de funcționare : 0 - 40 °C
- Debit de emisie de aburi : 250 ml/oră la nivelul maxim
- Capacitate a rezervorului de apă : 2,5 L
- Este adaptat unei încăperi de 8 până la 20 m<sup>2</sup>
- Autonomie maximală : 22 ore
- Interval de setare a senzorului de umiditate : 30 până la 90 %
- Nivelul de umiditate recomandat într-o cameră de copil este de 40 până la 50 %

## AVERTISMENTE

**Trebuie sa luați precauții importante de fiecare dată când utilizați un aparat electric, în mod special în prezența copiilor. Vă rugăm să instalați umidificatorul departe de copii.**

**Vă rugăm să citiți cu atenție instrucțiunile înainte de a demara umidificatorul.**

- Verificați ca tensiunea menționată pe plăcuța informativă a aparatului este compatibilă cu tensiunea electrică a locuinței dumneavoastră.
- Pentru a evita șocurile electrice, nu scufundați niciodată aparatul, cablul de alimentare sau ștecherul în apă sau în orice alt lichid.
- Nu folosiți niciodată aparatul decât în scopul pentru care acesta a fost conceput. Orice altă utilizare va fi considerată ca fiind necorespunzătoare și periculoasă.
- Dacă aparatul, cablul de alimentare sau ștecherul sunt deteriorate, deconectați imediat aparatul și nu îl mai folosiți. Reparațiile trebuie sa fie făcute de către o persoană calificată.
- Aparatul nu conține nici o piesă de schimb destinată utilizatorului. Nu îl demontați.
- Trebuie sa fiți foarte atent(ă) când folosiți umidificatorul în prezența copiilor.
- Nu folosiți niciodată umidificatorul fără apă.
- Nu adăugați niciodată nici un detergent, soluție chimică sau parfum.
- Folosiți întotdeauna apă rece. Va recomandăm să folosiți apă distilată, aceasta asigurând o utilizare optimă a pulverizatorului și a senzorului de apă.
- Nu lăsați cablul de alimentare în înălțime pe o masă sau pe o suprafață de lucru. Nu îl așezați pe o suprafață caldă.
- Așezați aparatul pe o suprafață dreaptă și stabilă la adăpost de soare.
- Nu așezați aparatul pe sau alături de suprafețe calde, pe un cuptor cald sau lângă un calorifer electric sau cu gaz.
- Nu atingeți niciodată transductorul cu degetele dumneavoastră sau cu un obiect metalic. Nu mișcați niciodată aparatul când acesta conține apă sau când este în funcțiune.
- Nu lăsați apă în rezervor prea mult timp : acest lucru poate încuraja formarea bacteriilor.
- Scoateți aparatul din priză când nu îl folosiți sau înainte de a-l curăța sau de a-l aranja.
- Produs destinat exclusiv uzului domestic. Nu îl folosiți în exteriorul casei.
- Dacă cablul de alimentare este deteriorat, acesta trebuie să fie înlocuit de către fabricant, de către serviciul de întreținere sau de către orice persoană cu pregătire asemănătoare, pentru a evita orice risc de pericol.
- Acest aparat nu este prevăzut să fie utilizat de către persoane (sau copii) ale căror capacități fizice, mentale sau senzoriale sunt reduse, sau care nu au experiență ori cunoștințe, cu excepția cazului în care acestea sunt supravegheate și instruite de către o persoană responsabilă de folosirea aparatului.
- Copiii trebuie să fie supravegheați și nu trebuie să se joace cu aparatul.
- Colectarea aparatului electrice este selectivă. Nu aruncați deșeurile electrice împreună cu deșeurile municipale care nu necesită triere; acestea se vor depune la punctele de colectare selectivă.





Acest simbol este folosit în Uniunea Europeană pentru a indica faptul că obiectul nu trebuie aruncat la gunoi sau amestecat cu deșeurile menajere ci trebuie depus la un punct de colectare selectivă.

## FUNCȚIUNEA UMIDIFICATOR

Funcțiunea de umidificator al aparatului hygro+ vă propune să setați nivelul de umiditate al aerului în încăperea în care este instalat. **N.B.** : în camera copilului dumneavoastră, nivelul de umiditate recomandat se situează între 40 % și 50 %.

### MOD MANUAL

- Ridicați capacul umidificatorului **(1)** și scoateți difuzorul de uleiuri esențiale **(2)**.
- Ridicați rezervorul de apă **(3)** de pe unitatea de bază principală a umidificatorului.
- Întoarceți invers rezervorul apoi deșurubați dopul **(4)** până la deschiderea completă.
- Umpleți rezervorul cu apă de la robinet sau cu apă distilată.
- N.B.** : apă rece - maximum 2,5 L.
- Înșurubați strâns dopul **(4)** până la blocarea completă apoi întoarceți invers rezervorul de apă pe unitatea de bază principală a umidificatorului.
- N.B.** : Așteptați câteva secunde pentru ca rezervorul umidificatorului să se umple cu apă. Logoul Babymoov prezent pe rezervorul de apă trebuie sa fie plasat în fața aparatului.
- Repuneți difuzorul de uleiuri esențiale **(2)** în mijlocul tubului și capacul **(1)** pe rezervorul de apă.
- N.B.** : difuzorul de uleiuri esențiale trebuie să fie poziționat cu vârful în jos.
- Conectați acum umidificatorul dumneavoastră hygro+ la o priză de perete cu ajutorul cablului prevăzut în acest scop și apăsați pe butonul ON .
- Selecționați cantitatea dorită de aburi cu ajutorul butoanelor +/- apoi orientați aburii în direcția dorită cu ajutorul capacului **(1)**.
- 1<sup>st</sup> nivel : debitul de aburi = 110 ml/oră
- 2<sup>nd</sup> nivel : debitul de aburi = 150 ml/oră
- 3<sup>rd</sup> nivel : debitul de aburi = 180 ml/oră
- 4<sup>th</sup> nivel : debitul de aburi = 220 ml/oră
- 5<sup>th</sup> nivel : debitul de aburi = 250 ml/oră
- După ce umidificatorul va fi întrerupt sau stins, debitul de aburi va reveni automat la ultimul parametru de reglare.
- N.B.** : asigurați-vă ca aburul să nu fie orientat către o priză de perete sau către orice alt dispozitiv electric.
- Umidificatorul dumneavoastră hygro+ este gata ! El difuzează deja aburi puri și răcoroși în toată încăperea dumneavoastră.
- În momentul în care doriți, puteți opri umidificatorul dumneavoastră apăsând pe butonul OFF .
- N.B.** : după 30 secunde de inactivitate, ecranul va intra automat în stare de veghe. Va fi suficient să atingeți ecranul tactil pentru a-l reactiva.

### FOCUS CANTITATE DE APĂ ȘI DURATĂ DE UTILIZARE

**N.B.** : Icantitatea de apă vărsată în rezervor va determina timpul de utilizare a umidificatorului. Umidificatorul dumneavoastră hygro+ este conceput pentru a avea o autonomie de maximum 22 ore. Indicatorul nivelului de apă  se aprinde când cantitatea de apă din rezervor nu mai este suficientă.

## REGLAREA PROCENTAJULUI DE UMIDITATE

Pentru a programa oprirea automată a aparatului Hygro, apăsați pe butonul  timp de 3 secunde.

- Numărul « 90% » clipește. Apăsați pe +/- pentru a selecționa procentajul de umiditate dorit.

- Pentru a valida procentajul ales și a activa programul, apăsați  timp de 3 secunde.

 devine albastru. Procentajul umidității ACTUALE a camerei se afișează.

Humidificatorul dumneavoastră Hygro+ se va opri automat atunci când procentajul de umiditate dorit va fi atins .

Pentru a vizualiza programul dumneavoastră, apăsați în mod scurt pe .

Procentajul de umiditate dorit se va afișa timp de 3 secunde înainte de a reveni la ecranul inițial.

Pentru a modifica programul dumneavoastră :

- Apăsați timp de 3 secunde pe .

- Apăsați pe +/- pentru a selecționa procentajul de umiditate dorit.

- Pentru a valida reglarea dumneavoastră și a activa programul, apăsați timp de 3 secunde pe .

 devine albastru. Procentajul umidității ACTUALE a camerei se afișează.

Pentru a scoate modul  și a reveni în mod manual : apăsați timp de 5 secunde pe butonul ON/OFF.  redevine alb.

## REGLAREA PROCENTAJULUI DE UMIDITATE + CRONOMETRU (NUMĂRĂTOAREA INVERSĂ)

Pentru a programa oprirea automată a aparatului Hygro, apăsați pe  timp de 3 secunde.

- Numărul « 90% » clipește. Apăsați pe +/- pentru a alege procentajul de umiditate dorit.

- Apăsați scurt pe  : « 00:00 » se afișează și clipește. Apăsați pe +/- pentru a regla cronometrul pe etape a câte 30 minute .  
(ex : 00:30 / 01 :00 / 01 :30, etc.).

**N.B.** : o apăsare lungă pe +/- vă va permite o reglare rapidă a cronometrului.

- Pentru a valida reglarea dumneavoastră și a activa programul, apăsați timp de 3 secunde pe .

 devine albastru. Procentajul umidității ACTUALE a camerei se afișează.

Humidificatorul dumneavoastră Hygro+ se va opri automat atunci când procentajul de umiditate dorit va fi atins SAU numărătoarea inversă va ajunge la « 00:00 ».

Pentru a vizualiza programul dumneavoastră, apăsați în mod scurt pe .

Procentajul de umiditate dorit se va afișa timp de 3 secunde, apoi cronometrul programat va apărea timp de 3 secunde înainte de a reveni la ecranul inițial.

Pentru a modifica programul dumneavoastră :

- Apăsați timp de 3 secunde pe .

- Apăsați pe +/- pentru a selecționa procentajul de umiditate dorit.

- Apăsați scurt pe  : « 00:00 » se afișează și clipește. Apăsați pe +/- pentru a regla cronometrul pe etape a câte 30 minute .  
(ex : 00:30 / 01 :00 / 01 :30, etc.).

**N.B.** : o apăsare lungă pe +/- vă va permite o reglare rapidă a cronometrului.

- Pentru a valida reglarea dumneavoastră și a activa programul, apăsați timp de 3 secunde pe .

 devine albastru. Procentajul umidității ACTUALE a camerei se afișează.

Pentru a scoate modul  și a reveni în mod manual : apăsați timp de 5 secunde pe butonul ON/OFF.  redevine alb.

## DIFUZAREA DE ULEIURI ESENȚIALE

Hygro+ vă oferă posibilitatea de a difuza uleiuri esențiale.

În acest scop, este suficient să vărsați câteva picături în suportul prevăzut (2) pentru acest lucru și activați aparatul dumneavoastră.

### ATENȚIE :

- Nu vărsați niciodată uleiuri esențiale direct în rezervorul de apă sau în difuzorul de uleiuri esențiale.

- Luați legătura cu medicul dumneavoastră pentru a cunoaște lista de uleiuri esențiale autorizate în funcție de vârsta copilului dumneavoastră.

- Uleiurile esențiale trebuie să fie păstrate departe de copii.

- În caz de înghitire, consultați medicul de urgență.

## FUNCȚIUNEA DE LUMINĂ DE VEGHE

Funcțiunea de lumină de veghe a aparatului Hygro+ vă propune 7 culori diferite.

Apăsați pe butonul lumină de veghe  pentru a activa funcțiunea lumină de veghe.

Umidificatorul dumneavoastră își va schimba culoarea la fiecare apăsare nouă a butonului lumină de veghe .

Pentru a activa schimbarea automată a culorilor (funcțiune curcubeu), apăsați 3 secunde butonul lumină de veghe .

## FUNCȚIUNEA TERMOMETRU

Funcțiunea termometru a aparatului Hygro+ vă propune afișarea temperaturii în încăperea în care acesta este instalat.

**N.B.** : Pentru a modifica unitatea de temperatură °C/°F : apăsați timp de 3 secunde pe butoanele «+» et «-» în același timp. În camera copilului dumneavoastră, temperatura recomandată este cuprinsă între 19 și 21 °C.

## ÎNTREȚINERE ȘI PRECAUȚII DE FOLOSIRE

- Va trebui să respectați întotdeauna următoarele proceduri de curățare, pentru ca umidificatorul dumneavoastră să funcționeze în mod convenabil și eficient. O întreținere bună este esențială pentru a putea folosi pe durată îndelungată umidificatorul dumneavoastră și pentru a evita ca bacteriile sau algele să se formeze în apă, în interiorul rezervorului și să se plaseze în suspensie.
- Înainte de a-l curăța, deconectați întotdeauna umidificatorul și asigurați-vă că suportul unității bazei principală nu este cald.
- Curățați umidificatorul cu ajutorul unei cârpe moi care să fie puțin umedă sau cu un burete. Lăsați să se zvinte în mod natural. Nu scufundați niciodată soclul nici în apă nici într-un alt lichid.
- Curățați regulat rezervorul de apă cu ajutorul unui amestec de clor și de apă.
- Limpeziți cu apă curată și lăsați să se zvinte în mod natural.
- Nu folosiți niciodată detergent pentru a curăța o piesă a umidificatorului prevăzută să conțină apă. O peliculă de detergent amestecată cu apă ar putea interfera cu vaporizarea umidificatorului dumneavoastră.
- Scoateți soclul în mod regulat. Vărsați 250 ml de oțet alb nediluat în soclu. Lăsați soluția în așteptare timp de 20 de minute în decursul cărora veți curăța toate suprafețele interioare cu o perie moale. .
- Folosind o perie moale, curățați în mod delicat toate părțile situate în jurul transductorului. Fiți atent(ă) să nu apăsați direct pe transductor. Goliți apoi soluția în chiuvetă. Limpeziți cu apă curată și caldă.
- Nu folosiți niciodată substanțe caustice, solvenți sau substanțe abrazive pentru curățare : acestea riscă să deterioreze umidificatorul și pereții săi.
- Înainte de a-l aranja, goliți rezervorul de apă și scoateți apa care a rămas în compartimentul principal , respectând icoana care vă indică cum să vărsați apa. Asigurați-vă că toate componentele sunt uscate bine și lăsați butonul deșurubat pentru a evita ca garnitura să rămână lipită de rezervor.

## ÎNTREBĂRI

### **Trebuie să pun apă caldă sau fierbinte în rezervor pentru a favoriza crearea aburilor ?**

Nu, riscați să deteriorați în mod ireversibil umidificatorul dumneavoastră. Hygro+ produce aburi reci pe bază de ultrasunete și nu are deci nevoie de apă caldă. Preferați o apă caldă sau temperată.

### **A rămas apă în rezervor, trebuie să o glesc ?**

Da. Pentru a evita orice mucegăire sau bacterii în interiorul rezervorului, vă recomandăm să schimbați apa în mod regulat. În cazul în care nu îl veți folosi mai mult timp, lăsați umidificatorul să se zvinte în mod natural după ce a fost golit și înainte de a-l aranja.

**Dziękujemy za wybranie nawilżacza Hygro+  
zapewniającego czyste i świeże powietrze waszemu dziecku.  
Prosimy o zapoznanie się z działaniem urządzenia.**

### ELEMENTY

1. Pokrywa
2. Zbiornik dyfuzora olejków eterycznych
3. Zbiornik na wodę
4. Zawór
5. Podstawa główna
  - 5.1. Czujnik wilgotności
  - 5.2. Zasilanie elektryczne
  - 5.3. Przewód zasilający
6. Ekran dotykowy
  - 6.1. Wskaźnik wilgotności i minutnik
  - 6.2. Temperatura (°C / °F) i minutnik
  - 6.3. Wyświetlacz ilości pary wodnej
  - 6.4. Zwiększanie natężenia pary (1 do 5)
  - 6.5. Zmniejszanie natężenia pary
  - 6.6. Programowanie
  - 6.7. Przycisk ON/OFF
  - 6.8. Lampka nocna
  - 6.9. Wskaźnik poziomu wody
7. Odprowadzenie powietrza (wentylacja)

### SZYBKE URUCHAMIANIE

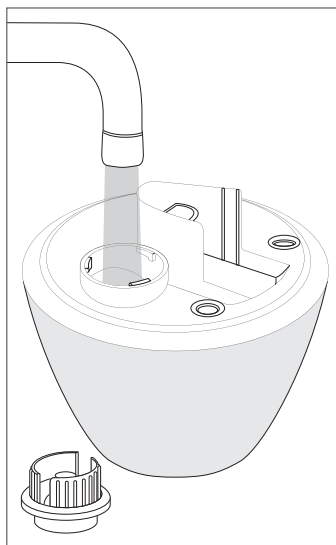

#### Krok 1

Zbiornik nawilżacza napełnij wodą (max 2,5L), a następnie ustaw go na podstawie po dokładnym zakręceniu zaworu.

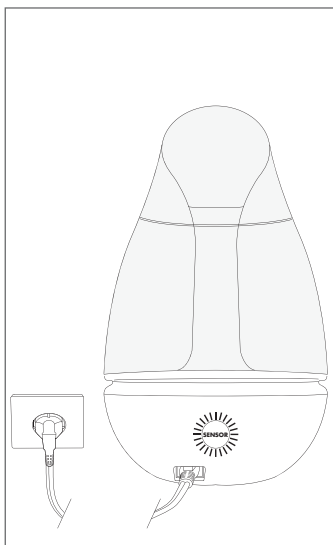

#### Krok 2

Podstawę podłącz do gniazda ściennego, naciśnij przycisk ON, a następnie wybierz żądaną ilość pary przyciskami +/-.

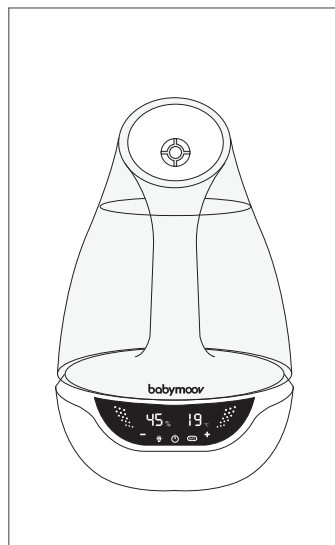

#### Krok 3

Nawilżacz Hygro+ jest gotowy do pracy! Wytwarza czystą parę w całym pomieszczeniu. Zapraszamy do zapoznania się z pozostałymi funkcjami urządzenia...

### PARAMETRY TECHNICZNE

- Napięcie nominalne (prądu przemiennego): 220-240 V / 50 Hz
- Częstotliwość: 50-60 Hz
- Moc: 25 W
- Temperatura pracy: 0 - 40°C
- Wydajność nawilżacza: max 250 ml/godzinę
- Pojemność zbiornika wody: 2,5 litra
- Odpowiedni do pomieszczeń od 8 do 20 m<sup>2</sup>
- Czas pracy: 22 godzin
- Zakres regulacji czujnika wilgotności: 30 do 90 %
- W pokoju dziecka, zalecana wartość wilgotności powietrza to 40 % do 50 %.

## ŚRODKI OSTROŻNOŚCI

**W trakcie użytkowania urządzeń elektrycznych należy zawsze przestrzegać podstawowych zasad bezpieczeństwa, włącznie z podanymi poniżej, szczególnie w obecności dzieci. Nawilżacz umieścić poza zasięgiem dzieci.**

**Przed rozpoczęciem użytkowania nawilżacza prosimy o zapoznanie się z instrukcją obsługi.**

- Sprawdź, czy wartość napięcia elektrycznego znajdująca się na tabliczce znamionowej urządzenia jest zgodna z napięciem elektrycznym w pomieszczeniu, w którym urządzenie jest użytkowane.
- W celu uniknięcia porażenia prądem nie zanurzać urządzenia, przewodów lub wtyczki w wodzie lub innym płynie.
- Nigdy nie należy korzystać z urządzenia w sposób niezgodny z przeznaczeniem. Użytkowanie inne, niż przewidziane może okazać się niebezpieczne.
- Jeśli urządzenie, wtyczka lub przewód zostały uszkodzone, nawilżacz należy natychmiast odłączyć od źródła zasilania i więcej go nie używać. Naprawę powinna przeprowadzić wykwalifikowana osoba.
- Urządzenie nie zawiera żadnych elementów do ponownego wykorzystania. Nie należy go demontować.
- Prosimy o zachowanie wyjątkowej ostrożności w trakcie użytkowania nawilżacza w obecności dziecka.
- Nigdy nie użytkować nawilżacza bez wody.
- Do wody nie dodawaj produktów takich jak detergenty, roztwory chemiczne lub perfumy.
- Zawsze używaj zimnej wody. Zalecamy stosowanie wody destylowanej, gwarantuje to optymalną pracę rozpylacza i czyszczenia wody.
- Nie pozostawiaj przewodu zwisającego ze stołu lub blatu. Nie stawiaj urządzenia na gorącej powierzchni.
- Urządzenie umieść na płaskiej i stabilnej powierzchni.
- Nie stawiać urządzenia w pobliżu piecyków elektrycznych, gazowych lub na gorącym piekarniku.
- Nigdy nie dotykaj przetwornika palcami lub za pomocą metalowego przedmiotu. Nie przemieszczaj urządzenia, jeśli zawiera wodę lub znajduje się w trybie pracy.
- Nie pozostawiaj wody w zbiorniku przez zbyt długi okres czasu: może to spowodować namnażanie się bakterii.
- Odłącz urządzenie przed jego czyszczeniem lub składowaniem.
- Zarezerwowany do użytku domowego. Urządzenie jest przeznaczone do użytkowania wewnątrz budynku, nie należy korzystać z niego na zewnątrz.
- Jeśli przewód zasilający jest uszkodzony, powinien zostać wymieniony przez producenta, serwis posprzedażny lub osoby posiadające odpowiednie kwalifikacje tak, aby uniknąć zagrożenia.
- Z urządzenia nie powinny korzystać dzieci lub osoby ze zredukowanymi możliwościami fizycznymi, sensorycznymi lub mentalnymi, osoby, które nie posiadają odpowiedniego doświadczenia lub wiedzy, chyba, że zostały odpowiednio przeszkolone lub są nadzorowane.
- Dzieci nie powinny używać urządzenia do zabawy.
- Elementy elektryczne podlegają segregacji. Nie wyrzucać odpadów elektrycznych i elektronicznych razem z niesegregowanymi odpadami komunalnymi, należy je segregować.



Ten symbol oznacza w Unii Europejskiej odpady, które nie mogą zostać wyrzucone do śmietnika lub potraktowane jak zwykłe odpady gospodarstwa domowego, powinny zostać posegregowane.

## FUNKCJA NAWILŻACZA POWIETRZA

Dzięki funkcji Hygro+ nawilżacza można regulować wskaźnik wilgotności powietrza w pomieszczeniu, w którym pracuje.

**Uwaga:** w pokoju dziecka, zalecana wartość wilgotności powietrza to 40 % do 50 %.

### TRYB RĘCZNY

- Podnieś pokrywę nawilżacza (1) i zdejmij dyfuzor na olejki eteryczne (2).

- Zdejmij zbiornik wody (3) z podstawy nawilżacza.

- Zdejmij zbiornik, a następnie odkręć zupełnie zawór (4).

- Zbiornik napełnij wodą z kranu lub wodą destylowaną.

**Uwaga:** zimna woda - maksymalna ilość to 2,5 litra.

- Dokręć mocno zawór (4) aż do jego zablokowania, następnie postaw zbiornik z wodą na podstawie nawilżacza.

**Uwaga:** przeczekać kilka sekund, aby komora nawilżacza napełniła się wodą. Logo Babyboom znajdujące się na zbiorniku wody powinno znajdować się z przodu urządzenia.

- Załóż z powrotem dyfuzor olejków (2) na środku komina i pokrywy (1) zbiornika wody.

**Uwaga:** dyfuzor olejków eterycznych powinien zostać umieszczony w taki sposób, aby jego koniec był skierowany do dołu.

- Podłącz nawilżacz hygro+ do gniazda ściennego przy użyciu przewodu i naciśnij przycisk ON (1).

- Wybierz odpowiednią ilość pary przyciskami +/-, a następnie skieruj parę w żądanym kierunku używając pokrywy (1).

- 1 poziom: przepływ pary wodnej = 110 ml/godzinę

- 2 poziom: przepływ pary wodnej = 150 ml/godzinę

- 3 poziom: przepływ pary wodnej = 180 ml/godzinę

- 4 poziom: przepływ pary wodnej = 220 ml/godzinę

- 5 poziom: przepływ pary wodnej = 250 ml/godzinę

Po odłączeniu nawilżacza lub jego wyłączeniu, przepływ pary wodnej powróci automatycznie do wartości ostatniej regulacji.

**Uwaga:** sprawdź, czy para nie jest kierowana w stronę gniazda ściennego lub urządzenia elektrycznego.

- Nawilżacz Hygro+ jest gotowy do pracy! Nawilżacz wytwarza czystą parę w całym pomieszczeniu.

- Nawilżacz można wyłączyć w dowolnym momencie, naciskając przycisk OFF (1).

**Uwaga:** po 30 sekundach postoju urządzenia ekran przejdzie automatycznie w stan czuwania. Aby go aktywować, wystarczy dotknąć jego powierzchni.

### ILOŚĆ WODY I CZAS UŻYTKOWANIA

**Uwaga:** ilość wody wlewanej do zbiornika ma wpływ na czas użytkowania nawilżacza.

Nawilżacz hygro+ został przewidziany do maksymalnej pracy przez 22 godzin.

Wskaźnik poziomu wody 💧 świeci się, gdy ilość wody w zbiorniku jest niewystarczająca.



## REGULACJA WSKAŹNIKA WILGOTNOŚCI POWIETRZA

Aby zaprogramować automatyczne zatrzymanie nawilzacza hygro+, przytrzymaj przycisk  przez 3 sekundy.

- Wartość «90 %» zacznie migać. Naciśnij na + /- aby wybrać żądaną wartość nawilżania.

- Aby zatwierdzić wybrany program i go uruchomić, naciśnij przez 3 sekundy na .

Przycisk  zmieni kolor na niebieski. Wyświetla się AKTUALNA wartość wilgotności w pomieszczeniu.

Nawilzacz Hygro+ zatrzyma się automatycznie po osiągnięciu żądanej wartości wilgotności.

Aby wyświetlić program, naciśnij krótko na .

Wartość żądanego nawilżenia wyświetli się przez 3 sekundy zanim nastąpi powrót do ekranu głównego.

Aby zmodyfikować program:

- Naciśnij przez 3 sekundy na . Miga poprzednio ustawiona wartość.

- Naciśnij na + /- aby wybrać żądaną wartość nawilżania.

- Aby zatwierdzić wybrany program i go uruchomić, naciśnij przez 3 sekundy na .

Przycisk  zmieni kolor na niebieski. Wyświetla się AKTUALNA wartość wilgotności w pomieszczeniu.

Aby usunąć tryb  i powrócić do trybu ręcznego: przez 5 sekund przytrzymaj przycisk ON/OFF.  ponownie zmienia kolor na biały.

## REGULACJA WSKAŹNIKA WILGOTNOŚCI POWIETRZA + MINUTNIK (ODLICZANIE)

Aby zaprogramować automatyczne zatrzymanie nawilzacza hygro+, przytrzymaj przycisk  przez 3 sekundy.

- Wartość «90 %» zacznie migać. Naciśnij na + /- aby wybrać żądaną wartość nawilżania.

- Krótko naciśnij na  : wyświetli się i zacznie migać « 00:00 ». Naciśnij na + /- aby wyregulować minutnik zwiększając czas co 30 minut (na przykład: 00:30 / 01:00 / 01:30, itd.).

**N.B.** : dłuższe przytrzymanie +/- umożliwi szybsze ustawienie minutnika.

- Aby zatwierdzić wybrany program i go uruchomić, naciśnij przez 3 sekundy na .

Przycisk  zmieni kolor na niebieski. Wyświetla się AKTUALNA wartość wilgotności w pomieszczeniu.

Nawilzacz Hygro+ zatrzyma się automatycznie po osiągnięciu żądanej wartości wilgotności LUB wtedy, gdy odliczanie osiągnie wartość « 00:00 ».

Aby wyświetlić program, naciśnij krótko na .

Wartość żądanego nawilżenia wyświetli się przez 3 sekundy, potem pojawi się przez 3 sekundy wartość minutnika zanim nastąpi powrót do ekranu głównego.

Aby zmodyfikować program:

- Naciśnij przez 3 sekundy na . Miga poprzednio ustawiona wartość.

- Naciśnij, na + /- aby wybrać żądaną wartość nawilżania.

- Krótko naciśnij na  : wyświetli się i zacznie migać « 00:00 ». Naciśnij, na + /- aby wyregulować minutnik zwiększając czas co 30 minut (na przykład: 00: 30 / 01 : 00 / 01 : 30, itd.).

**N.B.** : dłuższe przytrzymanie +/- umożliwi szybsze ustawienie minutnika.

- Aby zatwierdzić wybrany program i go uruchomić, naciśnij przez 3 sekundy na .

Przycisk  zmieni kolor na niebieski. Wyświetla się AKTUALNA wartość wilgotności w pomieszczeniu.

Aby usunąć tryb  i powrócić do trybu ręcznego: przez 5 sekund przytrzymaj przycisk ON/OFF.  ponownie zmienia kolor na biały.

## ROZPYLANIE OLEJKÓW ETERYCZNYCH

Hygro+ daje możliwość rozpylania olejków eterycznych.

W tym celu wystarczy nanieść kilka kropli olejków na czarkę  i włączyć parę.

### UWAGA:

- Nigdy nie wlewać olejku bezpośrednio do zbiornika wody lub komina.

- Listę olejków eterycznych, odpowiednich dla twojego dziecka skonsultuj z lekarzem.

- Olejki eteryczne powinny być przechowywane poza zasięgiem dzieci.

- W razie pokłnięcia skonsultuj się pilnie ze swoim lekarzem.

## FUNKCJA LAMPKI NOCNEJ

Lampka nocna w hygro+ oferuje 7 różnych kolorów.

Aby aktywować lampkę naciśnij na ikonę .

Nawilzacz będzie zmieniał kolor po każdym naciśnięciu przycisku lampki .

Aby załączyć automatyczną zmianę kolorów (opcja tęczy), przytrzymaj przez 3 sekundy przycisk lampki .

## TERMOMETR - FUNKCJE

Funkcja termometru hygro+ wyświetla temperaturę panującą w pomieszczeniu, w którym pracuje.

**Uwaga:** Aby zmienić jednostkę temperatury °C/°F przytrzymaj jednocześnie przez 3 sekundy przyciski «+» i «-». W pokoju dziecka, zalecana wartość temperatury powietrza 19 do 21 °C.

## ZALECENIA DOTYCZĄCE UŻYTKOWANIA

- Aby nawilżacz pracował sprawnie i skutecznie, należy systematycznie go czyścić. Prawidłowe czyszczenie jest najważniejsze, umożliwia długie użytkowanie i zapobiega tworzeniu się bakterii i alg w wodzie, wewnątrz zbiornika oraz zapobiega tworzeniu się osadów.
- Przed czyszczeniem urządzenie odłącz od zasilania, sprawdź, czy podstawa nawilżacza nie jest gorąca.
- Nawilżacz oczyść przy użyciu lekko wilgotnej ściereczki lub miękkiej gąbki. Pozostaw do wyschnięcia. Nigdy nie zanurzaj w wodzie ani w żadnym innym płynie.
- Regularnie czyść zbiornik wody stosując mieszankę wody i wybielacza.
- Przepłucz czystą wodą i pozostaw do wyschnięcia.
- Nigdy nie używaj detergentów do mycia elementów nawilżacza przeznaczonych do przechowywania wody. Nawet niewielka ilość detergentu rozpuszczonego w wodzie mogłaby interferować z rozpylaniem przez nawilżacz.
- Regularnie zdejmuj komorę nawilżacza. Do komory wlej 250 ml zwykłego octu. Roztwór pozostaw przez 20 minut, wewnętrzne powierzchnie umyj miękką szczotką.
- Szczotką wyczyść wszystkie elementy znajdujące się wokół przetwornika. Zachowaj ostrożność, nie czyść przetwornika. Następnie roztwór wylej do zlewu. Przepłucz czystą, ciepłą wodą.
- Nigdy nie używaj zmywaczy, rozpuszczalników lub substancji ściernych do czyszczenia: mogłyby one uszkodzić nawilżacz i jego ścianki.
- Zanim schowasz nawilżacz, opróżnij zbiornik, wylej wodę, która znajduje się w komorze głównej zgodnie z ikoną instrukcji wylewania wody. Sprawdź, czy wszystkie elementy są idealnie suche, zostaw niedokręcony korek, aby uszczelka nie przykleiła się do zbiornika.

## NAJCZĘŚCIEJ ZADAWANE PYTANIA

### **Czy mogę do nawilżacza włąć ciepłą lub gorącą wodę, aby uzyskać więcej pary ?**

Nie, ryzykujesz, że urządzenie zostanie nieodwracalnie uszkodzone. Hygro+ produkuje zimną parę w oparciu o technologię ultradźwięków, a więc nie potrzebuje wody ciepłej. Wlej wodę zimną lub w temperaturze pokojowej.

### **Czy należy wylać wodę, która pozostała w zbiorniku?**

Tak. Aby uniknąć tworzenia się pleśni lub bakterii wewnątrz zbiornika, zalecamy regularnie wymieniać wodę.

Jeśli nawilżacz nie jest używany przez dłuższy okres czasu, przed składowaniem opróżnij go z wody i pozostaw do wyschnięcia.

## Babymoov takker dig, fordi du har valgt Hygro+, så du kan give din baby ren og sund luft. Nu skal du se hvordan den fungerer.

### BESTANDDELE

1. Låg
2. Diffuserskål til æterisk olie
3. Vandbeholder
4. Ventil
5. Fod
  - 5.1. Fugtighedssensor
  - 5.2. Strømtilførsel
  - 5.3. El-ledning
6. Touch skærm
  - 6.1. Fugtindhold og timer
  - 6.2. Temperatur (°C/°F) og timer
  - 6.3. Visning af dampudslippet
  - 6.4. Sæt dampudslip op (1 til 5)
  - 6.5. Sæt dampudslip ned
  - 6.6. Programmation
  - 6.7. ON/OFF Knap
  - 6.8. Vågelys
  - 6.9. Vand-niveau indikator
7. Luftudslip (ventilation)

### KVIK START

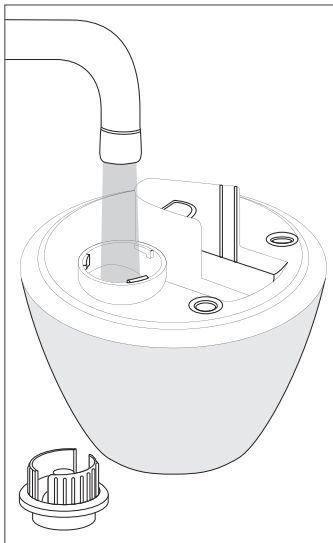

#### Trin 1

Fyld vandbeholderen op (maks. 2,5 L) sæt den på plads på foden efter du har skruet ventilen fast.

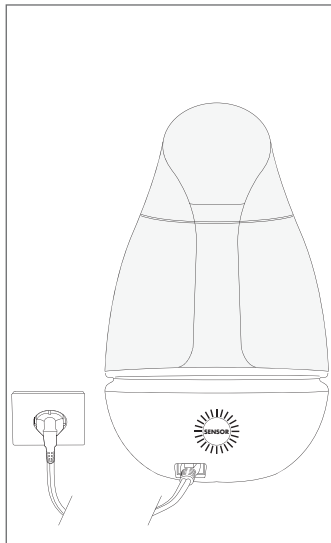

#### Trin 2

Sæt ledningen fra foden i et elstik på væggen, tryk på ON knappen og vælg den mængde damp du ønsker ved hjælp af +/- tasterne.

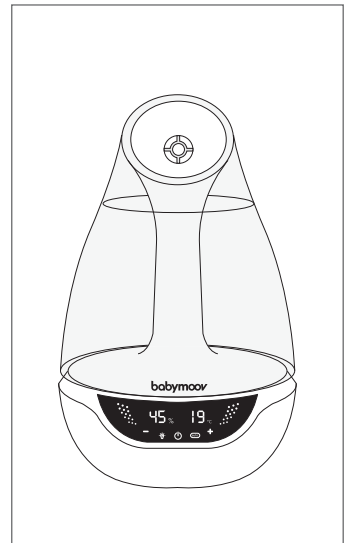

#### Trin 3

Så er din Hygro luftfugter parat! + Den spreder allerede ren og frisk luft i hele rummet. Nu skal du bare se apparatets andre funktioner.

### TEKNISKE SPECIFIKATIONER

- Normal spænding (ved vekselstrøm): 220-240 V / 50 Hz
- Frekvens: 50-60 Hz
- Effekt: 25 W
- Funktionstemperatur: 0 - 40 °C
- Vaporiseret damp: 250 ml/t på maksimum indstilling
- Vandbeholders kapacitet: 2,5 L
- Passer til et rum på 8 til 20 m<sup>2</sup>
- Maksimal funktionstid: 22 timer
- Fugtighedsindstilling: 30 til 90 %
- Den anbefalede fugtighedsgrad i et børneværelse er fra 40 til 50 %

## ADVARSLER

Der er vigtige forholdsregler du skal tage, før du bruger et elektrisk apparat, navnlig hvis der er et barn til stede. Luftfugteren bedes installeret uden for børns rækkevidde.

Læs instrukserne omhyggeligt, før du starter luftfugteren.

- Kontrollér at el-spænding i din bolig svarer til den der står på apparatets mærkeplade.
- For at undgå elektrisk stød, må apparatet, dets ledning eller stik aldrig dyppes ned i vand eller anden væske.
- Brug aldrig apparatet til et andet formål end det, det er beregnet til. Al anden form for brug må anses for at være u hensigtsmæssig og farlig.
- Hvis apparatet, dets ledning eller stik er beskadiget, kobles det omgående fra el-nettet og må ikke bruges igen. Reparationerne skal udføres af en kvalificeret person.
- Apparatet indeholder ingen reservedele der skal udskiftes af bruger. Skil det ikke ad.
- Du bør være ekstremt påpasselig, hvis du bruger luftfugteren, når der er et barn tilstede.
- Brug ikke luftfugteren uden vand.
- Korn aldrig vaskemiddel, kemisk opløsning eller parfume i vandet.
- Brug altid koldt vand. Vi anbefaler brug af destilleret vand, da det giver det bedste resultat for forstøvningsdysen og vand-kollektoren.
- Efterlad ikke el-ledningen på et bord eller arbejdsflade. Læg den ikke på en varm overflade.
- Sæt apparatet på en plan og stabil overflade i ly for direkte sol.
- Sæt ikke apparatet på eller i nærheden af varme overflader, på en varm ovn eller i nærheden af en el- eller gasradiator.
- Rør aldrig transduceren med fingrene eller en metalgenstand. Flyt aldrig apparatet, når det er fyldt med vand eller tændt.
- Lad ikke vandet stå for længe i beholderen, det kan medvirke til dannelse af bakterier.
- Apparatet slukkes og tages ud af stikket, når det ikke er i brug, skal renses eller sættes til side.
- Kun til hjemmebrug. Bruges ikke udendørs.
- Hvis ledningen er beskadiget skal den udskiftes af fabrikanten, eftersalgsservice eller en person med lignende uddannelse, for at undgå enhver risiko for fare.
- Dette apparat er ikke beregnet til brug af personer (børn indbefattet) med nedsatte mentale, fysiske, sans- eller mentale evner, eller af personer med manglende erfaring eller kendskab til elektroniske apparater, med mindre de er under behørig overvågning og oplæring af den person der er ansvarlig for brug af apparatet.
- Børn skal være under overvågning og må ikke lege med apparatet.
- Elektrisk udstyr er genstand for affaldssortering. Elektriske og elektroniske apparater må ikke kasseres sammen med usorteret kommunalt husholdningsaffald, men skal sorteres fra.





Dette mærke angiver i hele den Europæiske Union, at det pågældende produkt ikke må smides i skraldebøtten eller blandes med husholdningsaffald, men skal underkastes affaldssortering.

## FUGTERFUNKTION

Hygro+ s fugter-funktion tilbyder dig regulering af luftfugtigheden i det rum, hvor den er installeret.

**N.B.:** på dit barns værelse er den anbefalede luftfugtighed mellem 40 % og 50 %.

### MANUEL MODUS

- Tag låget af luftfugteren **(1)** og tag diffuserskålen til æterisk olie ud **(2)**.
- Tag vandbeholderen af **(3)** luftfugteren fod.
- Vend vandbeholderen om og skru ventilen **(4)** af indtil den er helt åben.
- Fyld vandbeholderen med vandhanevand eller destilleret vand.  
**N.B.:** koldt vand - maksimum 2,5 L.
- Skru ventilen fast i **(4)** vend vandbeholderen om og sæt den på plads på luftfugterens fod.  
**N.B.:** vendt et par sekunder på at soklen fyldes med vand. Babymoov logoet på vandbeholderen skal være synligt på apparatets forside.
- Sæt diffuserskålen til æterisk olie **(2)** på plads midt i røret og sæt låget **(1)** på vandbeholderen.  
**N.B.:** Diffuserskålen til æterisk olie skal sættes i med spidsen nedad.
- Tilslut derefter hygro+ luftfugteren til et stik på væggen med den dertil beregnede ledning og tryk på ON  knappen.
  - Vælg det ønskede dampniveau ved hjælp af +/- tasterne og indstil diffusionsretning ved at dreje låget **(1)**.
    - 1. niveau: dampmængde = 110 ml/heure
    - 2. niveau: dampmængde = 150 ml/heure
    - 3. niveau: dampmængde = 180 ml/heure
    - 4. niveau: dampmængde = 220 ml/heure
    - 5. niveau: dampmængde = 250 ml/heure
- Når luftfugteren er taget ud af stikket eller slukket, går dampmængden automatisk tilbage på sidste indstilling.  
**N.B.:** sørg for at dampen ikke rettes mod et stik på væggen eller et andet el-apparat.
- Din Hygro+ luftfugter er parat! Den spreder allerede ren frisk damp i hele rummet.
- Du kan når som helst standse luftfugteren med et tryk på OFF .
- N.B.:** efter 30 sekunders inaktivitet, går skærmen automatisk i dvale. Den aktiveres ved berøring af skærmen.

### FOCUS PÅ MÆNGDE AF VAND OG BRUGSVARIGHED



**N.B.:** Idet er mængden af vand i beholderen der bestemmer, hvor længe luftfugteren fungerer.

Din Hygro+ luftfugter er beregnet til en maksimal funktionstid på 22 timer.

Vandniveau lampen  tændes, når der ikke længere er nok vand i beholderen.

## HYGROMETRIKS INDSTILLING

Programmering af automatisk stop på Hygro+, sker ved tryk på  i 3 sekunder.

- Tallet « 90% » blinker. Tryk på +/- for at vælge den ønskede hygrometri.
  - Bekræftelse af indstilling og aktivering af programmet, tryk 3 sekunder på  .  
 bliver blå. Rummet AKTUELLE fugtighedsgrad vises.
- Din Hygro+ luftfugter standser automatisk når den ønskede fugtighedsgrad er nået.

Visning af dit program, kort tryk på  .

Den ønskede fugtighedsgrad vises i 3 sekunder før den oprindelige skærm kommer tilbage.

Ændring af dit program:

- Tryk 3 sekunder på  . Den foregående indstilling blinker.
- Tryk på +/- for at vælge den ønskede fugtighedsgrad.
- Bekræftelse af indstilling og aktivering af programmet, tryk 3 sekunder på  .  
 bliver blå. Rummet AKTUELLE fugtighedsgrad vises.



For at slette  mode og vende tilbage til manuel mode: tryk 5 sekunder på ON/OFF knappen.  bliver hvid igen.

## INDSTILLING AF FUGTIGHEDSGRAD + STOPUR (NEDTÆLLING)

Programmering af automatisk stop af Hygro+, tryk på  i 3 sekunder.

- Tallet « 90% » blinker. Tryk på +/- for at vælge den ønskede fugtighedsgrad.
- Tryk kort på  : « 00:00 » vises og blinker. Tryk på +/- for at indstille stopuret med 30 minutters trin. (f.eks.: 00:30 / 01 :00 / 01 :30, osv.).



**N.B.:** langt tryk på +/- for hurtig indstilling af stopuret.

- Bekræftelse af indstilling og aktivering af programmet, tryk 3 sekunder på  .  
 bliver blå. Rummet AKTUELLE fugtighedsgrad vises.
- Din Hygro+ luftfugter standser automatisk når den ønskede fugtighedsgrad er nået ELLER når nedtællingen når « 00:00 ».



Visning af dit program: kort tryk på  .



Den ønskede fugtighedsgrad vises i 3 sekunder, derefter vises stopursprogrammering i 3 sekunder før den oprindelige skærm kommer tilbage.

Ændring af dit program:

- Tryk 3 sekunder på  . Den foregående indstilling blinker.
- Tryk på +/- for at vælge den ønskede fugtighedsgrad.
- Kort tryk på  : « 00:00 » vises og blinker. Tryk sur + /- for at indstille stopuret med 30 minutters trin. (f.eks.: 00:30 / 01 :00 / 01 :30, etc.).

**N.B.:** langt tryk på +/- for hurtig indstilling af stopuret.

- Bekræftelse af indstilling og aktivering af programmet, tryk 3 sekunder på  .  
 bliver blå. Rummet AKTUELLE fugtighedsgrad vises.

For at slette  mode og vende tilbage til manuel mode: tryk 5 sekunder på ON/OFF knappen.  bliver hvid igen.

## DIFFUSERSKÅL TIL ÆTERISK OLIE

Hygro+ giver ligeledes mulighed for at forstøve æterisk olie.

Du skal bare komme et par dråber i den dertil beregnede skål **(2)** og aktivere apparatets dampfunktion.

### OBS:

- Æterisk olie må aldrig hældes direkte i vandbeholder eller røret.
- Bed din læge om råd for at få en liste over æteriske olier afpasset efter dit barns alder.
- Æteriske olier skal opbevares uden for børns rækkevidde.
- Ved indtagelse bør læge tilkaldes omgående.

## FUNKTION SOM VÅGELAMPE

Ved funktion som vågelampe tilbyder hygro+ 7 forskellige farver.

Tryk på vågelampetasten  for at aktivere vågelampe-funktionen.

Din luftfugter skifter farve ved hvert tryk på vågelampetasten .

For at aktivere automatisk farveskift (regnbue-funktion), trykker du 3 sekunder på vågelampetasten .

## FUNKTION SOM TERMOMETER

Med termometer-funktionen tilbyder Hygro+ at vise temperaturen i det rum den er installeret i.

**N.B.:** Ændring af temperaturenhed °C/°F: tryk 3 sekunder samtidigt på både «+» og «-». Den anbefalede temperatur i et børneværelse er mellem 19° og 21 °C.

## VEDLIGEHOJDELSE OG FORHOLDSREGLER VED BRUG

- Du skal systematisk anvende følgende rensningsanvisninger, så din luftfugter kan fungere effektivt og som den skal. God vedligeholdelse er et must for varig brug af din luftfugter, og for at undgå at der dannes bakterier eller alger i vandet i vandbeholderen, som derefter opløses i vandet.
- For rensning afbrydes luftfugteren og du skal passe på foden ikke er varm.
- Rens luftfugteren med en let fugtet blød klud eller svamp. Lad den lufttørre. Dyp aldrig foden ned i vand eller nogen anden væske.
- Rens vandbeholderen regelmæssigt med en blanding af vand og klorin.
- Skyl med rent vand dog lad den lufttørre.
- Brug aldrig vaskemiddel til rensning af et element i luftfugteren beregnet til vand. En film af vaskemiddel blandet med vand kan indvirke din luftfugters vaporisation.
- Tag regelmæssigt foden af. Hæld 250 ml ren hvid eddike i foden. Lad opløsningen virke i 20 minutter mens du renser alle indre overflader med en blød børste.
- Ved hjælp af en blød børste renses alle dele omkring transduceren blidt. Pas på ikke at trykke direkte på transduceren. Tøm eddiken ud i vasken. Skyl med rent varmt vand.
- Brug ikke skarpe rensmidler, opløsningsmidler eller skurepulver til rensningen: de kan beskadige luftfugteren et og dens vægge.
- Før den stilles til side tømtes vandbeholder og resterende vand i hovedbeholderen idet man følger anvisningerne på den ikon der angiver hvordan vandet tømtes ud. Sørg for at alle dele er helt tørre og lad proppen sidde løst for at undgå at pakningen sætter sig fast på vandbeholderen.

## FAQ

### **Skal jeg komme varmt eller kogende vand i beholderen for at lette fordampningen?**

Nej, du risikerer at forårsage varig skade på din luftfugter. Hygro+ producerer kold damp med ultralyd og behøver derfor ikke varmt vand. Brug hellere koldt eller tempereret vand.

### **Der er vand tilbage i beholderen, skal det hældes ud?**

Ja. For at undgå enhver form for mug eller bakterier inde i beholderen anbefaler vi at udskifte vandet regelmæssigt. Hvis luftfugteren ikke skal bruges i længere tid, tømmer du den og lader den lufttørre før du stiller den til side.

## Η Babymoov σας ευχαριστεί που επιλέξατε το Hygro+ για να προσφέρετε ένα υγιεινό και καθαρό αέρα για το μωρό σας. Ανακαλύψτε τώρα πώς λειτουργεί.

### ΣΥΝΘΕΣΗ

1. Καπάκι
2. Κούπα διαχύτης αιθέριων ελαίων
3. Δεξαμενή νερού
4. Βαλβίδα
5. Κύρια βάση
  - 5.1. Αισθητήρας υγρασίας
  - 5.2. Ηλεκτρική παροχή
  - 5.3. Καλώδια ηλεκτρικής παροχής
6. Οθόνη αφής
  - 6.1. Ποσοστό υγρασίας και χρονοδιακόπτης
  - 6.2. Θερμοκρασία (°C / °F) και χρονοδιακόπτης
  - 6.3. Ρύθμιση της έντασης του ατμού
  - 6.4. Αύξηση της έντασης του ατμού (1 έως 5)
  - 6.5. Μείωση της έντασης του ατμού
  - 6.6. Προγραμματισμός
  - 6.7. Διακόπτης ON/OFF
  - 6.8. Νυχτερινό φωτιστικό
  - 6.9. Ενδειξη στάθμης του νερού
7. Έξοδος αέρα (αερισμός)

### TAXEIA ENAPΞH

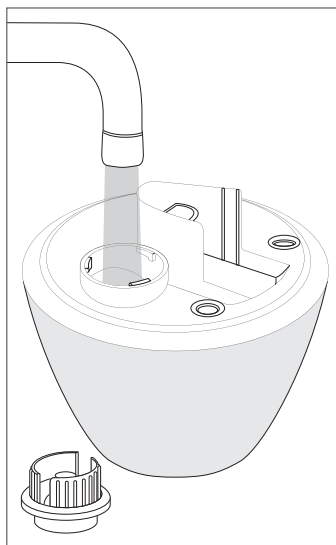

#### Βήμα 1

Γεμίστε τη δεξαμενή με νερό (max 2,5 L), κλείστε δυνατά τη βαλβίδα και τοποθετήστε τη πάνω στη βάση.

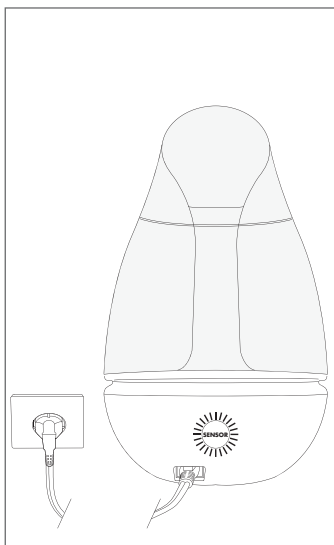

#### Βήμα 2

Συνδέστε τη βάση σε μια πρίζα και πατήστε το πλήκτρο ON ρυθίς επιλέξετε την επιθυμητή ποσότητα ατμού με τα πλήκτρα +/-.

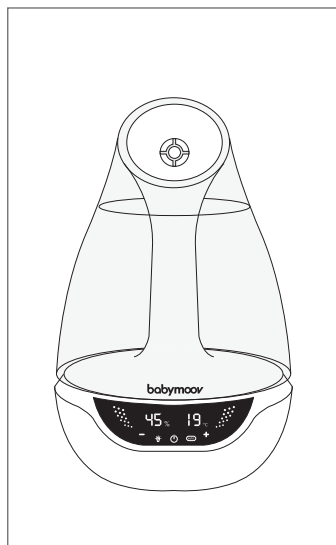

#### Βήμα 3

Ο υγραντήρας σας hygro+ είναι έτοιμος! Διαχέει ήδη ένα καθαρό και φρέσκο ατμό σε όλο το δωμάτιο. Ανακαλύψτε τώρα τις άλλες λειτουργίες της συσκευής...

### ΤΕΧΝΙΚΑ ΧΑΡΑΚΤΗΡΙΣΤΙΚΑ

- Ονομαστική τάση (εναλλασσόμενου ρεύματος): 220-240 V / 50 Hz
- Συχνότητα: 50-60 Hz
- Ισχύς: 25 W
- Θερμοκρασία λειτουργίας: 0 - 40 °C
- Ένταση ψεκασμού: 250 ml/ώρα σε έντονη λειτουργία
- Χωρητικότητα της δεξαμενής νερού: 2,5 λίτρα
- Κατάλληλος για χώρους με ογκομετρία 8 έως 20 m<sup>2</sup>
- Μέγιστη αυτονομία: 22 ώρες
- Εύρος ρύθμισης του αισθητήρα υγρασίας: 30 έως 90 %
- Το ποσοστό υγρασίας που συνιστάται σε ένα παιδικό υπνοδωμάτιο κυμαίνεται μεταξύ του 40 και 50 %

## ΠΡΟΕΙΔΟΠΟΙΗΣΕΙΣ

**Φροντίστε να λαμβάνετε υπόψη τις σημαντικές προφυλάξεις κάθε φορά που χρησιμοποιείτε μία ηλεκτρική συσκευή, ιδίως εν παρουσία παιδιών. Τοποθετήστε τον υγραντήρα μακριά από τα παιδιά.**

**Διαβάστε προσεκτικά τις οδηγίες προτού αρχίσετε τη λειτουργία του υγραντήρα.**

- Βεβαιωθείτε ότι η ηλεκτρική τάση που αναγράφεται πάνω στην πλάκα στοιχείων της συσκευής είναι ίδια με αυτήν της ηλεκτρικής σας εγκατάστασης.
- Για την αποφυγή του κινδύνου ηλεκτροπληξίας : μη βυθίζετε ποτέ τη συσκευή, το καλώδιο ή την πρίζα της σε νερό και σε οποιοδήποτε άλλο υγρό.
- Μη χρησιμοποιείτε ποτέ τη συσκευή για άλλο σκοπό πέρα από αυτόν για τον οποίο προορίζεται. Οποιαδήποτε άλλη χρήση της θεωρείται επικίνδυνη και ακατάλληλη.
- Αν διαπιστώσετε ότι η συσκευή, η πρίζα ή το καλώδιο τροφοδοσίας έχουν φθορές, αποσυνδέστε αμέσως τη συσκευή και μην τη χρησιμοποιήσετε ξανά. Η επισκευή πρέπει να πραγματοποιηθεί από εξειδικευμένο άτομο.
- Ο υγραντήρας δεν περιλαμβάνει κανένα εργαλείο συντήρησης που να απευθύνεται στους χρήστες της. Μην αποσυναρμολογείτε τη συσκευή.
- Πρέπει να είστε προσεκτικός όταν ο υγραντήρας χρησιμοποιείται κοντά σε παρόντα παιδιά.
- Μην χρησιμοποιείτε ποτέ τον υγραντήρα χωρίς νερό.
- Μην προσθέτετε ποτέ ουσίες όπως απορρυπαντικά, χημικά, αρώματα.
- Χρησιμοποιείτε πάντα με κρύο νερό. Συνιστάται η χρήση αποσταγμένου νερού για να εξασφαλισθεί η βέλτιστη χρήση του ψεκαστήρα και του δείκτη στάθμης νερού.
- Μην αφήνετε το καλώδιο ρεύματος να κρέμεται από την άκρη ενός τραπεζιού ή μιας επιφάνειας εργασίας. Μην τοποθετείτε τον υγραντήρα επάνω σε ζεστή επιφάνεια.
- Τοποθετείτε πάντοτε τον υγραντήρα σε σταθερή και επίπεδη επιφάνεια, μακριά από το ηλιακό φως.
- Μην αγγίζετε ποτέ τον μετατροπέα ρεύματος με το χέρι σας ή ένα μεταλλικό αντικείμενο. Μη μετακινείτε ποτέ τον υγραντήρα όταν περιέχει νερό ή όταν λειτουργεί.
- Προκειμένου να μειωθεί ο κίνδυνος αναπαραγωγής βακτηριδίων, μην αφήνετε νερό στη δεξαμενή για μεγάλο χρονικό διάστημα.
- Αποσυνδέστε τη συσκευή πριν τον καθαρισμό της και την αποθήκευσή της και εφόσον δεν πρόκειται να την χρησιμοποιήσετε ξανά.
- Αυτή η συσκευή προορίζεται μόνο για οικιακή χρήση. Μην χρησιμοποιείτε τον υγραντήρα σε εξωτερικούς χώρους.
- Εάν το καλώδιο έχει φθορές, πρέπει να αντικατασταθεί από τον κατασκευαστή ή σε κέντρο σέρβις ή από άτομα που είναι ειδικευμένοι τεχνικοί ώστε να αποφευχθεί κάθε κίνδυνος.
- Η συσκευή αυτή δεν μπορεί να χρησιμοποιηθεί από παιδιά ή άτομα με μειωμένες διανοητικές ικανότητες ή που δεν έχουν την εμπειρία ή τις απαραίτητες γνώσεις. Το προϊόν αυτό δεν μπορεί να χρησιμοποιηθεί από άτομα με μειωμένες αισθητηριακές ή φυσικές ικανότητες παρά μόνο υπό επίβλεψη ή αφού αυτά τα ίδια άτομα έχουν λάβει οδηγίες ασφαλούς χρήσης της συσκευής και έχουν κατανοήσει τους κινδύνους που συνδέονται με αυτήν.
- Τα παιδιά πρέπει να βρίσκονται υπό επίβλεψη προκειμένου να διασφαλιστεί ότι δεν θα χρησιμοποιήσουν τη συσκευή ως παιχνίδι.
- Οι ηλεκτρικοί και ηλεκτρονικοί εξοπλισμοί αποτελούν αντικείμενο επιλεκτικής συλλογής. Δεν πρέπει να διατίθενται μαζί με αδιαχώριστα αστικά απόβλητα, αλλά να συλλέγονται αποκομίζονται χωριστά.





Το σύμβολο αυτό σημαίνει στην Ευρωπαϊκή Ένωση ότι η συσκευή αυτή δεν πρέπει να πετιέται σε κάδο απορριμμάτων ή μαζί με τα αστικά απόβλητα, αλλά να αποτελέσει αντικείμενο επιλεκτικής συλλογής.

## ΛΕΙΤΟΥΡΓΙΑ ΥΓΡΑΝΤΗΡΑ

Η λειτουργία υγραντήρα του d'Hygro+ σας επιτρέπει να ρυθμίσετε το ποσοστό υγρασίας του αέρα του δωματίου όπου τοποθετείται.

**N.B.:** στο υπνοδωμάτιο του παιδιού σας, το ιδανικό ποσοστό υγρασίας κυμαίνεται μεταξύ 40 % και 50 %.

### ΧΕΙΡΟΚΙΝΗΤΗ ΛΕΙΤΟΥΡΓΙΑ

- Ανασηκώστε το καπάκι του υγραντήρα **(1)** και αφαιρέστε τον διαχυτή αιθέριων ελαίων **(2)**.
- Αφαιρέστε τη δεξαμενή νερού **(3)** από την κύρια βάση του υγραντήρα.
- Αναποδογυρίστε τη δεξαμενή νερού και ξεβιδώστε τη βαλβίδα **(4)** μέχρι το πλήρες άνοιγμα.
- Γεμίστε τη δεξαμενή νερού με τρεχούμενο νερό η αποσταγμένο νερό.  
**N.B.:** κρύο νερό – ανώτατο όριο 2,5 λίτρα.
- Βιδώστε δυνατά τη βαλβίδα **(4)** μέχρι πλήρες κλείδωμα έπειτα αναποδογυρίστε τη δεξαμενή νερού πάνω στην κύρια βάση του υγραντήρα.  
**N.B.:** περιμένετε μερικά δευτερόλεπτα έως ότου γεμίσει νερό η βάση του υγραντήρα. Το λογότυπο Babytoon που εμφανίζεται πάνω στην δεξαμενή νερού πρέπει να βρισκείται στο ποσοτικό μέρος της συσκευής.
- Τοποθετήστε πάλι τον διαχυτή αιθέριων ελαίων **(2)** στο κέντρο της κολύμπιας και το καπάκι **(1)** πάνω στη δεξαμενή νερού.  
**N.B.:** ο διαχυτής αιθέριων ελαίων πρέπει να τοποθετείται με τη μύτη προς τα κάτω.
- Συνδέστε τώρα τον υγραντήρα σας hygro+ σε μια πρίζα με το σχετικό καλώδιο και πατήστε το πλήκτρο ON .
- Επιλέξτε την επιθυμητή ποσότητα ατμού με τα πλήκτρα +/- έπειτα γυρίστε τον ατμό προς την κατεύθυνση που επιθυμείτε με τη βοήθεια του καπακιού **(1)**.
  - Στάθμη 1 : ροή του ατμού = 110 ml ανά ώρα
  - Στάθμη 2 : ροή του ατμού = 150 ml ανά ώρα
  - Στάθμη 3 : ροή του ατμού = 180 ml ανά ώρα
  - Στάθμη 4 : ροή του ατμού = 220 ml ανά ώρα
  - Στάθμη 5 : ροή του ατμού = 250 ml ανά ώρα
- Όταν ο υγραντήρας αποσυνδεθεί ή δεν είναι αναμμένος, η ροή του ατμού επιστρέφει αυτόματα στην τελευταία ρύθμιση.  
**N.B.:** βεβαιωθείτε ότι ο ατμός δεν κατευθύνεται προς πρίζες ή άλλη ηλεκτρική συσκευή.
- Ο υγραντήρας σας hygro+ είναι έτοιμος ! Διαχέει ήδη ένα καθαρό και φρέσκο ατμό σε όλο το δωμάτιο.
- Όταν το επιθυμείτε, μπορείτε να σβήσετε τον υγραντήρα πατώντας το πλήκτρο OFF .
- N.B.:** μετά από 30 δευτερόλεπτα αδράνειας, η οθόνη θα επιστρέψει αυτόματα σε κατάσταση αναμονής. Αρκεί να πατήσετε την οθόνη αφής για να ενεργοποιηθεί και πάλι.





### ΠΟΣΟΤΗΤΑ ΝΕΡΟΥ ΚΑΙ ΔΙΑΡΚΕΙΑ ΧΡΗΣΗΣ

**N.B.:** Η ποσότητα νερού που βρίσκεται μέσα στη δεξαμενή θα προσδιορίσει τον χρόνο χρήσης του υγραντήρα. Ο υγραντήρας σας Hygro+ σχεδιάζεται για 22 ώρες μέγιστης αυτονομίας. Η ενδεικτική λυχνία της στάθμης του νερού  ανάβει όταν δεν υπάρχει αρκετό νερό μέσα στη δεξαμενή.

### ΡΥΘΜΙΣΗ ΤΟΥ ΠΟΣΟΣΤΟΥ ΥΓΡΟΜΕΤΡΙΑΣ



Για να προγραμματίσετε την αυτόματη διακοπή λειτουργίας του Hygro+, πιέστε το πλήκτρο  για 3 δευτερόλεπτα.



- Ο αριθμός « 90% » αναβοσβήνει. Πιέστε το πλήκτρο +/- για να επιλέξετε το επιθυμητό ποσοστό υγρασίας.
- Για να επικυρώσετε τη ρύθμισή σας και να ενεργοποιήσετε το πρόγραμμα, πιέστε το πλήκτρο  για 3 δευτερόλεπτα.  γίνεται μπλέ. Το ΤΡΕΧΟΝ ποσοστό υγρασίας του δωματίου εμφανίζεται.

Ο υγραντήρας Hygro+ θα σταματήσει αυτόματα όταν επιτυγχάνεται το επιθυμητό ποσοστό υγρασίας.

Για να εμφανιστεί το πρόγραμμα σας, πιέστε σύντομα το πλήκτρο  .  
Το επιθυμητό ποσοστό υγρασίας θα εμφανιστεί για 3 δευτερόλεπτα πριν να επιστρέψει στην αρχική οθόνη.

Για να αλλάξετε το πρόγραμμά σας :

- Πιέστε το πλήκτρο  για 3 δευτερόλεπτα. Η προηγούμενη ρύθμιση αναβοσβήνει.
- Πιέστε το πλήκτρο +/- για να επιλέξετε το επιθυμητό ποσοστό υγρασίας.
- Για να επικυρώσετε τη ρύθμισή σας και να ενεργοποιήσετε το πρόγραμμα, πιέστε το πλήκτρο  για 3 δευτερόλεπτα.  γίνεται μπλέ. Το ΤΡΕΧΟΝ ποσοστό υγρασίας του δωματίου εμφανίζεται.



Για να ανακυρώσετε τη λειτουργία  και να επιστρέψετε σε χειροκίνητο τρόπο λειτουργίας : πιέστε για 5 δευτερόλεπτα το πλήκτρο ON/OFF.  γίνεται εκ νέου άσπρο.

### ΡΥΘΜΙΣΗ ΤΟΥ ΠΟΣΟΣΤΟΥ ΥΓΡΟΜΕΤΡΙΑΣ + ΧΡΟΝΟΔΙΑΚΟΠΤΗΣ (ΑΝΤΙΣΤΡΟΦΗ ΜΕΤΡΗΣΗ)

Για να προγραμματίσετε την αυτόματη διακοπή λειτουργίας του Hygro+, πιέστε το πλήκτρο  για 3 δευτερόλεπτα.

- Ο αριθμός « 90% » αναβοσβήνει. Πιέστε το πλήκτρο +/- για να επιλέξετε το επιθυμητό ποσοστό υγρασίας.
- Πιέστε σύντομα το πλήκτρο  : « 00:00 » εμφανίζεται και αναβοσβήνει. Πιέστε το πλήκτρο +/- να ρυθμίσετε τον χρονοδιακόπτη ανά 30 λεπτά. (πχ : 00:30 / 01 :00 / 01 :30, κτλ.).



**N.B. :** ένα παρατεταμένο πάτημα του πλήκτρου +/- θα σας επιτρέψει μια γρήγορη ρύθμιση του χρονοδιακόπτη.

- Για να επικυρώσετε τη ρύθμισή σας και να ενεργοποιήσετε το πρόγραμμα, πιέστε το πλήκτρο  για 3 δευτερόλεπτα.  γίνεται μπλέ. Το ΤΡΕΧΟΝ ποσοστό υγρασίας του δωματίου εμφανίζεται.



Ο υγραντήρας Hygro+ θα σταματήσει αυτόματα όταν επιτυγχάνεται το επιθυμητό ποσοστό υγρασίας ή όταν η αντίστροφη μέτρηση φθάσει « 00:00 ».



Για να εμφανιστεί το πρόγραμμά σας, πιέστε σύντομα το πλήκτρο  .  
Το επιθυμητό ποσοστό υγρασίας θα εμφανιστεί για 3 δευτερόλεπτα, έπειτα θα εμφανιστεί για 3 δευτερόλεπτα ο προγραμματισμένος χρονοδιακόπτης πριν να επιστρέψει στην αρχική οθόνη.

Για να αλλάξετε το πρόγραμμά σας :

- Πιέστε το πλήκτρο  για 3 δευτερόλεπτα. Η προηγούμενη ρύθμιση αναβοσβήνει.
- Πιέστε το πλήκτρο +/- για να επιλέξετε το επιθυμητό ποσοστό υγρασίας.
- Πιέστε σύντομα το πλήκτρο  : « 00:00 » εμφανίζεται και αναβοσβήνει. Πιέστε το πλήκτρο +/- για να ρυθμίσετε τον χρονοδιακόπτη ανά 30 λεπτά. (πχ : 00:30 / 01 :00 / 01 :30, κτλ.).

**N.B. :** ένα παρατεταμένο πάτημα του πλήκτρου +/- θα σας επιτρέψει μια γρήγορη ρύθμιση του χρονοδιακόπτη.

- Για να επικυρώσετε τη ρύθμισή σας και να ενεργοποιήσετε το πρόγραμμα, πιέστε το πλήκτρο  για 3 δευτερόλεπτα.  γίνεται μπλέ. Το ΤΡΕΧΟΝ ποσοστό υγρασίας του δωματίου εμφανίζεται.

Για να ανακυρώσετε τη λειτουργία  και να επιστρέψετε σε χειροκίνητο τρόπο λειτουργίας : πιέστε για 5 δευτερόλεπτα το πλήκτρο ON/OFF.  γίνεται εκ νέου άσπρο.

### ΔΙΑΧΥΣΗ ΑΙΘΕΡΙΩΝ ΕΛΑΙΩΝ



Με τον hygro+ μπορείτε επίσης να πραγματοποιήσετε τη διάχυση αιθέρων ελαίων.

Για τον σκοπό αυτό, αρκεί μόνο να τοποθετήσετε μερικές σταγόνες μέσα στην σχετική κούβ (2) και να ενεργοποιήσετε τον ατμό της συσκευής σας.

#### ΠΡΟΣΟΧΗ :

- Μη χύνετε ποτέ αιθέρια έλαια μέσα στη δεξαμενή νερού ή την κεντρική κοιλότητα.
- Συμβουλευτείτε το γιατρό σας για να σας γνωρίσει τη λίστα των αιθέρων ελαίων που επιτρέπονται ανάλογα με την ηλικία του παιδιού σας.
- Πρέπει να φυλάξετε τα αιθέρια έλαια μακριά από τα παιδιά.
- Σε περίπτωση καταπόσεως, να ζητηθεί αμέσως ιατρική συμβουλή.

### ΛΕΙΤΟΥΡΓΙΑ ΝΥΧΤΕΡΙΝΟ ΦΩΤΑΚΙ

Η λειτουργία νυχτερινό φωτάκι του hygro+ σας προτείνει 7 διαφορετικά χρώματα. Πατήστε το πλήκτρο νυχτερινό φωτάκι  για να ενεργοποιήσετε τη λειτουργία νυχτερινό φωτάκι. Ο υγραντήρας σας θα αλλάξει χρώμα με κάθε νέα πίεση στο πλήκτρο νυχτερινό φωτάκι .

Για να ενεργοποιήσετε την αυτόματη αλλαγή των χρωμάτων (λειτουργία ουράνιο τόξο), πατήστε για 3 δευτερόλεπτα το πλήκτρο νυχτερινό φωτάκι .

## ΛΕΙΤΟΥΡΓΙΑ ΘΕΡΜΟΜΕΤΡΟ

Η λειτουργία θερμομέτρου του hygro+ εμφανίζει την θερμοκρασία του δωματίου όπου τοποθετείται.

**N.B.** : Για να αλλάξετε τη μονάδα θερμοκρασίας °C/°F : πιέστε για 3 δευτερόλεπτα τα πλήκτρα «+» και «-» ταυτόχρονα. Στο υποδωμάτιο του παιδιού σας, η συνιστώμενη θερμοκρασία κυμαίνεται μεταξύ 19 και 21 °C.

## ΣΥΝΤΗΡΗΣΗ ΚΑΙ ΠΡΟΦΥΛΑΞΕΙΣ ΧΡΗΣΗΣ

- Πρέπει να εφαρμόζετε συστηματικά τις ακόλουθες διαδικασίες καθαρισμού για να λειτουργεί ο υγραντήρας σας επαρκώς και αποτελεσματικά. Για την αειφόρο χρήση του υγραντήρα σας, μια καλή συντήρηση είναι απαραίτητη και για να μειωθεί ο κίνδυνος αναπαραγωγής αερόφερτων βακτηριδίων και φυκιών μέσα στο νερό, μέσα στη δεξαμενή και αιωρηθούν.
- Αποσυνδέτε πάντα τον υγραντήρα πριν από τον καθαρισμό και επιβεβαιωθείτε ότι η κύρια βάση δεν είναι ζεστή.
- Καθαρίστε τον υγραντήρα με ένα μαλακό ελαφρώς υγρό πανί ή ένα σφουγγάρι. Αφήστε να στεγνώσει στον αέρα. Μην βυθίζετε ποτέ τη βάση σε νερό ή άλλα υγρά.
- Πρέπει να καθαρίζετε συχνά τη δεξαμενή νερού με ένα διάλυμα λευκαντικού και νερού..
- Ξεπλύνετε με καθαρό νερό και αφήστε να στεγνώσει στον αέρα.
- Μην προσθέτετε ποτέ απορρυπαντικά για να καθαρίσετε ένα τμήμα του υγραντήρα το οποίο προορίζεται να περιέχει νερό. Ένα νέφος απορρυπαντικών που είναι διαλυμένα σε νερό μπορεί να παρεμποδίσει τον ψεκασμό του υγραντήρα σας.
- Αφαιρείτε τακτικά τη βάση. Γεμίστε τη βάση με 250 ml μη αραιωμένο ξίδι. Περιμένετε περίπου 20 λεπτά και σε αυτό το διάστημα, καθαρίστε όλες τις εσωτερικές επιφάνειες με ένα απαλό βουρτσάκι. Καθαρίστε απαλά όλα τα μέρη γύρω από το μετατροπέα. Προσοχή: μην αγγίζετε άμεσα το μετατροπέα. Αδειάστε το διάλυμα μέσα στο νεροχύτη. Ξεπλύνετε με καθαρό και ζεστό νερό.
- Μην χρησιμοποιείτε ποτέ σκληρά καθαριστικά, διαλυτικά ή λειαντικά προϊόντα για τον καθαρισμό για να μην προκαλέσετε βλάβη στον υγραντήρα και στα τοιχώματά του.
- Πριν να τον τακτοποιήσετε, αδειάστε τη δεξαμενή νερού και αφαιρέστε το νερό και αδειάστε το δοχείο από το υπόλοιπο νερό που έχει απομείνει μέσα στο κύριο δοχείο όπως το δείχνει η εικόνα. Βεβαιωθείτε ότι όλα τα τμήματα έχουν πλήρως στεγνώσει. Αφήστε το καπάκι ανοικτό για να μη κολλήσει το παρέμβυσμα στη δεξαμενή.

## ΣΥΧΝΕΣ ΕΡΩΤΗΣΕΙΣ

**Πρέπει να βάλω ζεστό ή καυτό νερό μέσα στη δεξαμενή για να βελτιωθεί ο ατμός;**

Όχι, υπάρχει κίνδυνος να βλάψετε οριστικά τον υγραντήρα σας.

Ο υγραντήρας Hygro+ παράγει ένα κρύο ατμό με βάση υπερήχων και ωστόσο δεν χρειάζεται ζεστό νερό. Προτιμάτε κρύο ή εukρατο νερό.

**Εμεινε νερό μέσα στη δεξαμενή. Πρέπει να το αδειάσω ;**

Ναι. Για να αποφύγετε κάθε μύκητες ή βακτήρια μέσα στη δεξαμενή, σας συνιστούμε να αλλάξετε τακτικά το νερό.

Όταν δεν χρησιμοποιείτε τη συσκευή για μεγάλο χρονικό διάστημα, αφήστε τον αδειασμένο υγραντήρα να στεγνώσει στον αέρα πριν να τον τακτοποιήσετε.



# Garantie À VIE\*

## LIFETIME Warranty\*



### 1 Les parents remplissent le formulaire d'enregistrement

sur le site  
[www.service-babymoov.com](http://www.service-babymoov.com)



### 2 Ils joignent leur preuve d'achat

(scan du ticket de caisse ou facture) et valident le formulaire dans un délai de 2 mois maximum après la date d'achat du produit.



### 3 Ils reçoivent un mail

de confirmation d'activation de la garantie à vie.

## FR

\* **Garantie à vie.** Cette garantie est soumise à conditions. Liste des pays concernés, activation et renseignements en ligne à l'adresse suivante : [www.service-babymoov.com](http://www.service-babymoov.com)

## DE

\* **Lebenslange Garantie.** Diese Garantie unterliegt bestimmten Konditionen. Liste der betroffenen Länder, Inanspruchnahme und Informationen unter: [www.service-babymoov.com](http://www.service-babymoov.com)

## ES

\* **Garantía de por vida.** Esta garantía está sujeta a una serie de condiciones. En la siguiente dirección web, puede consultar on-line el listado de países, la activación y otras informaciones de su interés: [www.service-babymoov.com](http://www.service-babymoov.com)

## IT

\* **Garanzia a vita.** La presente garanzia è subordinata a determinate condizioni. Elenco degli Paesi interessati, attivazione e informazioni disponibili al seguente indirizzo : [www.service-babymoov.com](http://www.service-babymoov.com)

## RU

\* **Пожизненная гарантия.** Данная гарантия зависит от определенных условий. Список стран, активация и информация доступны на сайте: [www.service-babymoov.com](http://www.service-babymoov.com)

## RO

\* **Garantie pe viață.** Această garanție este supusă anumitor condiții. Lista țării interesate, modul de activare și alte informații sunt disponibile la adresa următoare: [www.service-babymoov.com](http://www.service-babymoov.com)

## DK

\* **Livstidsgaranti.** Denne garanti er underlagt visse betingelser. Liste over inkluderede lande, aktivering og informationer kan fås på følgende adresse: [www.service-babymoov.com](http://www.service-babymoov.com)

## EN

\* **Lifetime warranty.** Warranty subject to terms and conditions. List of countries involved, activation and information online at this address: [www.service-babymoov.com](http://www.service-babymoov.com)

## NL

\* **Levenslange garantie.** Deze garantie is aan voorwaarden onderworpen. Lijst met betrokken landen, activatie en inlichtingen online op volgend adres: [www.service-babymoov.com](http://www.service-babymoov.com)

## PT

\* **Garantia vitalícia.** Esta garantia é subordinada a determinadas condições. A lista de países envolvidos, ativação e posteriores informações estão disponíveis no sítio eletrónico: [www.service-babymoov.com](http://www.service-babymoov.com)

## CZ

\* **Doživotní záruka.** Tato záruka podléhá určitým podmínkám. Seznam zainteresovaných zemí, aktivace a informace jsou k dispozici na adrese: [www.service-babymoov.com](http://www.service-babymoov.com)

## HU

\* **Örökélet Garancia.** A garancia teljesülése bizonyos feltételekhez kötött. Az érintett országok listájával, a garancia aktiválásával kapcsolatos információkat és egyéb tudnivalókat a [www.service-babymoov.com](http://www.service-babymoov.com) honlapon olvashat.

## PL

\* **Dożywotnia gwarancja.** Gwarancja ta podlega pewnym warunkom. Lista krajów, aktywacja oraz informacje są dostępne pod następującym adresem: [www.service-babymoov.com](http://www.service-babymoov.com)

## GR

\* **Εγγύηση εφ'όρου ζωής.** Η παρούσα εγγύηση υπόκειται σε ορισμένους όρους. Κατάλογος των ενδιαφερομένων χωρών, ενεργοποίηση και διαθέσιμες πληροφορίες στην ακόλουθη διεύθυνση: [www.service-babymoov.com](http://www.service-babymoov.com)